

Kit pedane passeggero Passenger footpeg kit



Simbologia

Per una lettura rapida e razionale sono stati impiegati simboli che evidenziano situazioni di massima attenzione, consigli pratici o semplici informazioni.

Prestare molta attenzione al significato dei simboli, in quanto la loro funzione è quella di non dovere ripetere concetti tecnici o avvertenze di sicurezza. Sono da considerare, quindi, dei veri e propri "promemoria".

Consultare questa pagina ogni volta che sorgeranno dubbi sul loro significato.



Attenzione

La non osservanza delle istruzioni riportate può creare una situazione di pericolo e causare gravi lesioni personali e anche la morte.



Importante

Indica la possibilità di arrecare danno al veicolo e/o ai suoi componenti se le istruzioni riportate non vengono eseguite.



Note

Fornisce utili informazioni sull'operazione in corso.

Riferimenti

I particolari evidenziati in grigio e riferimento numerico (Es. ①) rappresentano l'accessorio da installare e gli eventuali componenti di montaggio forniti a kit.

I particolari con riferimento alfabetico (Es. A) rappresentano i componenti originali presenti sul motoveicolo.

Tutte le indicazioni destro o sinistro si riferiscono al senso di marcia del motociclo.

Avvertenze generali



Attenzione

Le operazioni riportate nelle pagine seguenti devono essere eseguite da un tecnico specializzato o da un'officina autorizzata DUCATI.



Attenzione

Le operazioni riportate nelle pagine seguenti se non eseguite a regola d'arte possono pregiudicare la sicurezza del pilota.



Note

Documentazione necessaria per eseguire il montaggio del Kit è il MANUALE OFFICINA, relativo al modello di moto in vostro possesso.



Note

Nel caso fosse necessaria la sostituzione di un componente del kit consultare la tavola ricambi allegata.

Symbols

To allow quick and easy consultation, this manual uses graphic symbols to highlight situations in which maximum care is required, as well as practical advice or information.

Pay attention to the meaning of the symbols since they serve to avoid repeating technical concepts or safety warnings throughout the text. The symbols should therefore be seen as real reminders. Please refer to this page whenever in doubt as to their meaning.



Warning

Failure to follow these instructions might give raise to a dangerous situation and provoke severe personal injuries or even death.



Caution

Failure to follow these instructions might cause damages to the vehicle and/or its components.



Notes

Useful information on the procedure being described.

References

Parts highlighted in grey and with a numeric reference (Example ①) are the accessory to be installed and any assembly components supplied with the kit.

Parts with an alphabetic reference (Example A) are the original components fitted on the vehicle.

Any right- or left-hand indication refers to the vehicle direction of travel.

General notes



Warning

Carefully perform the operations on the following pages since they might negatively affect rider safety.



Warning

Carefully perform the operations on the following pages since they might negatively affect rider safety.



Notes

The following documents are necessary for assembling the Kit: WORKSHOP MANUAL of your bike model.



Notes

Should it be necessary to change any kit parts, please refer to the attached spare part table.

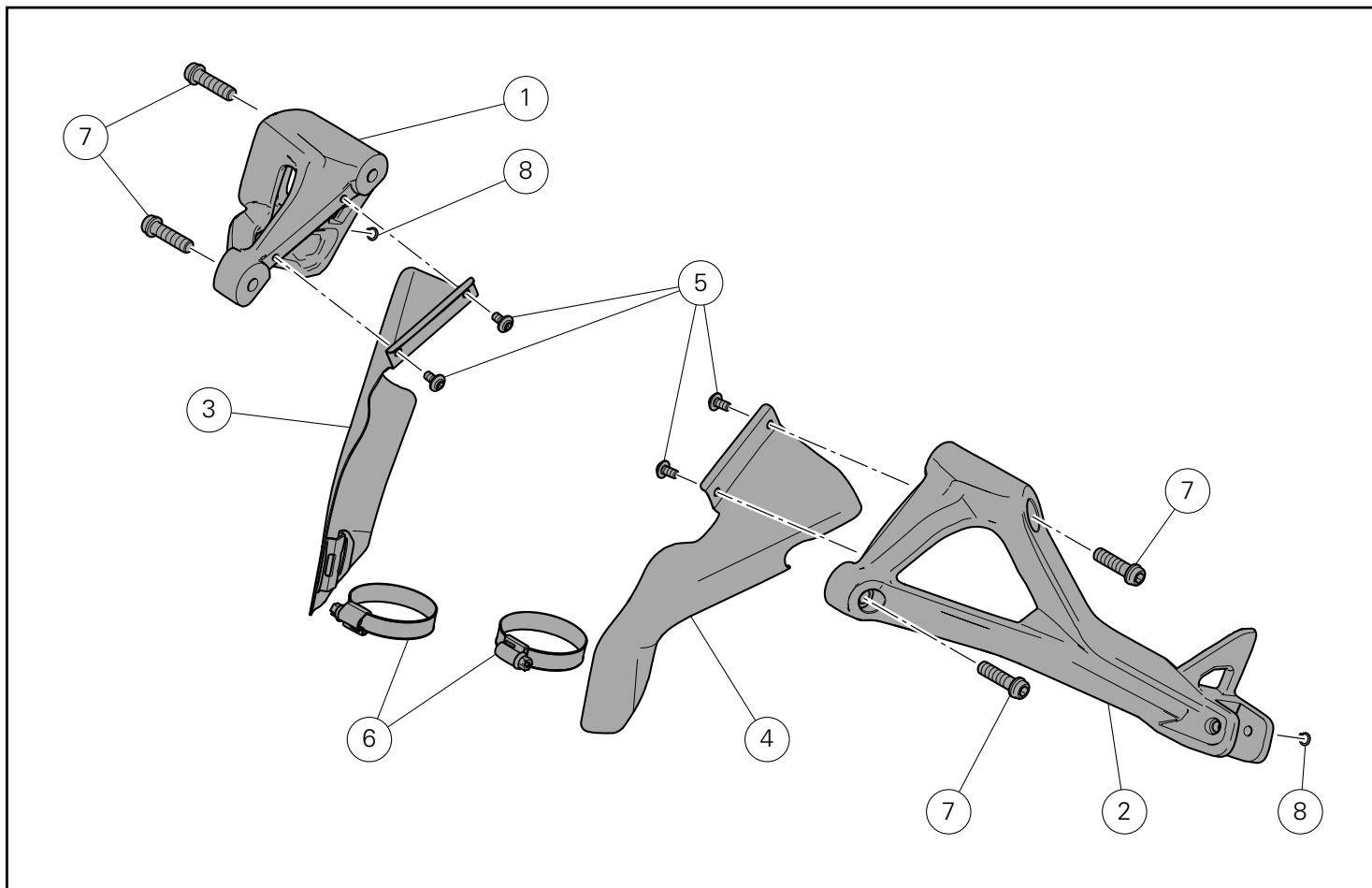

Importante
Il seguente kit deve essere installato in abbinamento al kit scarico completo racing.

Importante
Il seguente kit deve essere installato successivamente al montaggio del kit scarico completo racing.

Caution
The following kit must be installed matched to a racing complete exhaust kit.

Caution
The following kit must be installed after the racing complete exhaust kit has been assembled.

Pos.	Denominazione	Description
1	Piastra portapedana destra	RH footpeg holder plate
2	Piastra portapedana sinistra	LH footpeg holder plate
3	Paracalore laterale destro	RH side heat guard
4	Paracalore laterale sinistro	LH side heat guard
5	Vite TBEI M5x10	TBEI screw M5x10
6	Fascetta	Clamp
7	Vite TCEIF M8x30	TCEIF screw M8x30
8	Anello elastico	Snap ring

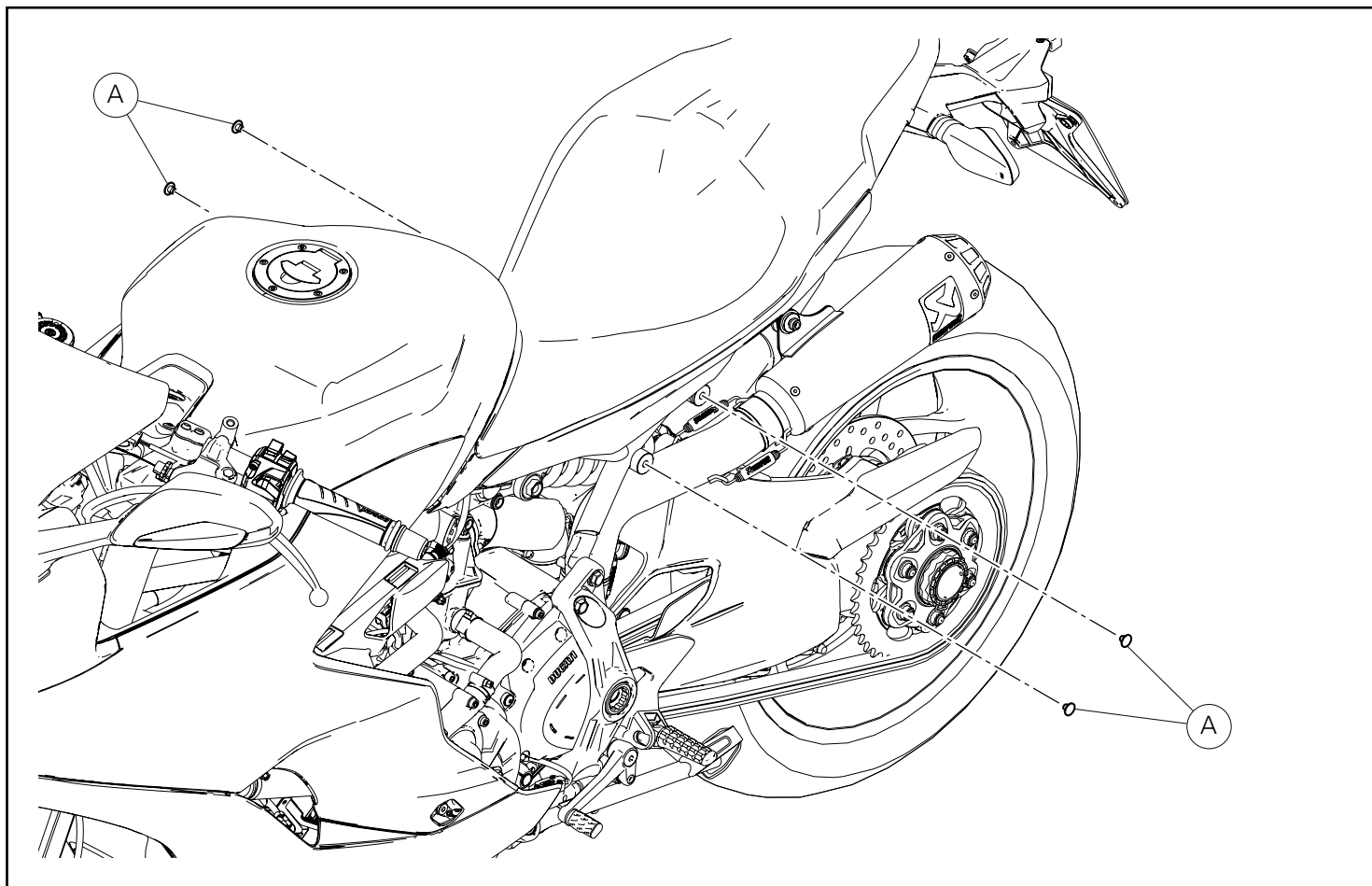

Smontaggio componenti originali

Attenzione

Il motore e le parti del sistema di scarico diventano molto calde con l'uso della motocicletta, e rimangono calde ancora per lungo tempo dopo aver fatto funzionare il motore. Per manipolare queste parti usare dei guanti anticalore, o attendere che si siano ben raffreddate.

Attenzione

L'impianto di scarico può essere caldo, anche dopo lo spegnimento del motore; prestare molta attenzione a non toccare con nessuna parte del corpo l'impianto di scarico e a non parcheggiare il veicolo in prossimità di materiali infiammabili (compreso legno, foglie, ecc.).

Smontaggio tappi gruppo scarico completo

Operando su entrambi i lati del motoveicolo rimuovere i n.4 tappi (A).

Removing the original components

Warning

The engine and exhaust parts become hot when the motorcycle engine is running and will stay hot for some time after the engine has been stopped. Wear heat-resistant gloves before handling these components or allow the engine and exhaust system to cool down before proceeding.

Warning

The exhaust system might be hot, even after engine is switched OFF; pay particular attention not to touch exhaust system with any body part and do not park the motorcycle next to inflammable material (wood, leaves etc.).

Removing complete exhaust system plugs

Working on both sides of the motorcycle, remove no. 4 plugs (A).

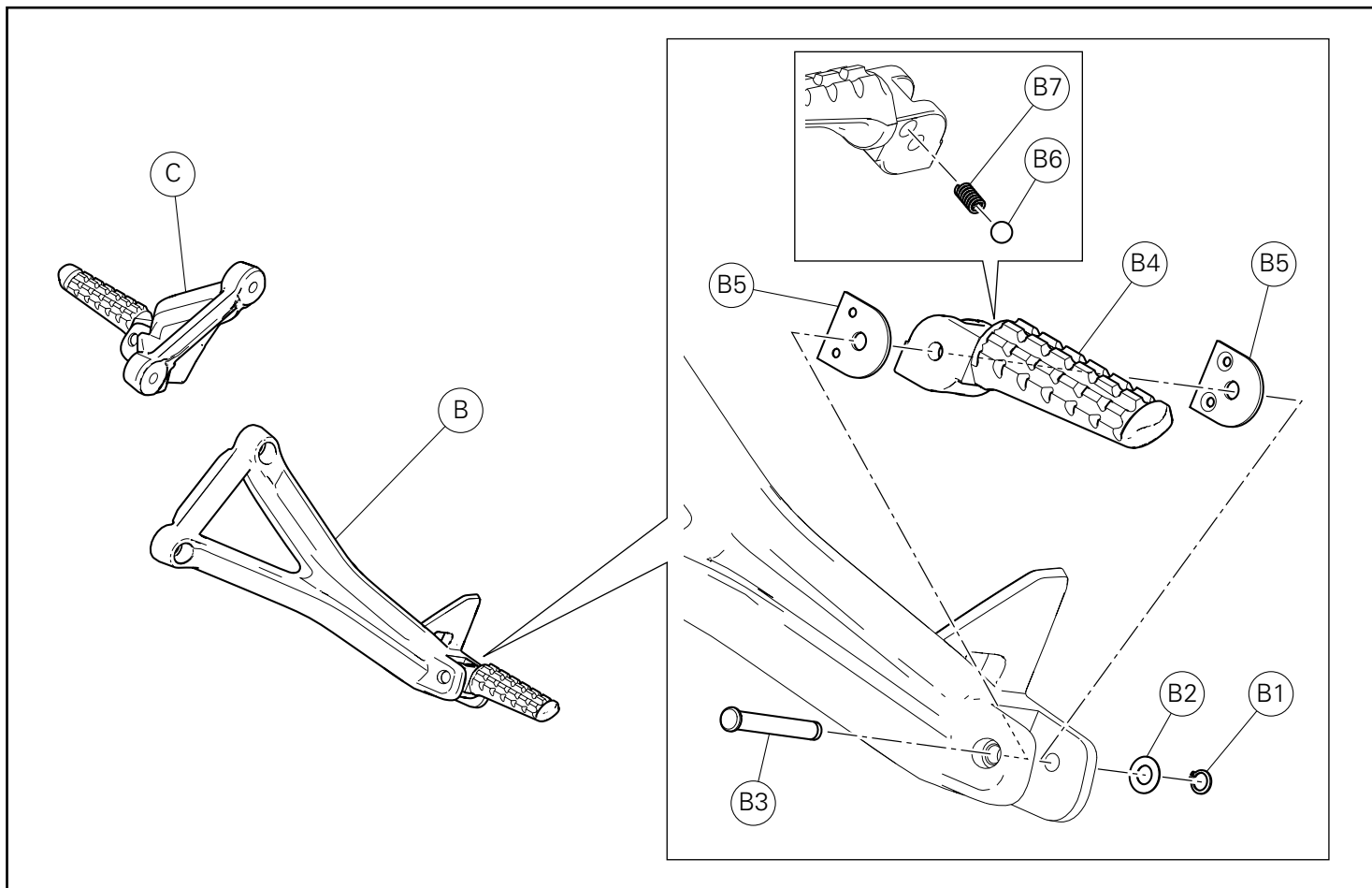

Scomposizione piastre portapedana passeggero

Smontare l'anello elastico (B1) con rosetta (B2) e sfilare il perno (B3) dalla piastra portapedana passeggero sinistra (B).
Rimuovere la pedana sinistra (B4) e le n.2 piastrine arresto pedale (B5), prestando attenzione alla molla (B7).
Smontare la sfera (B6) e la molla (B7) dalla pedana sinistra (B4).
Recuperare tutti i componenti tranne l'anello elastico (B1).

Ripetere la stessa operazione per lo smontaggio della piastra portapedana passeggero destra (C).

Passenger footpeg holder plates disassembly

Remove snap ring (B1) with washer (B2) and pull out pin (B3) from LH passenger footpeg holder plate (B).
Remove LH footpeg (B4) and no. 2 pedal stop plates (B5), paying attention to spring (B7).
Remove ball (B6) and spring (B7) from LH footpeg (B4).
Recover all components but snap ring (B1).

Repeat the same procedure to remove RH passenger footpeg holder plate (C).

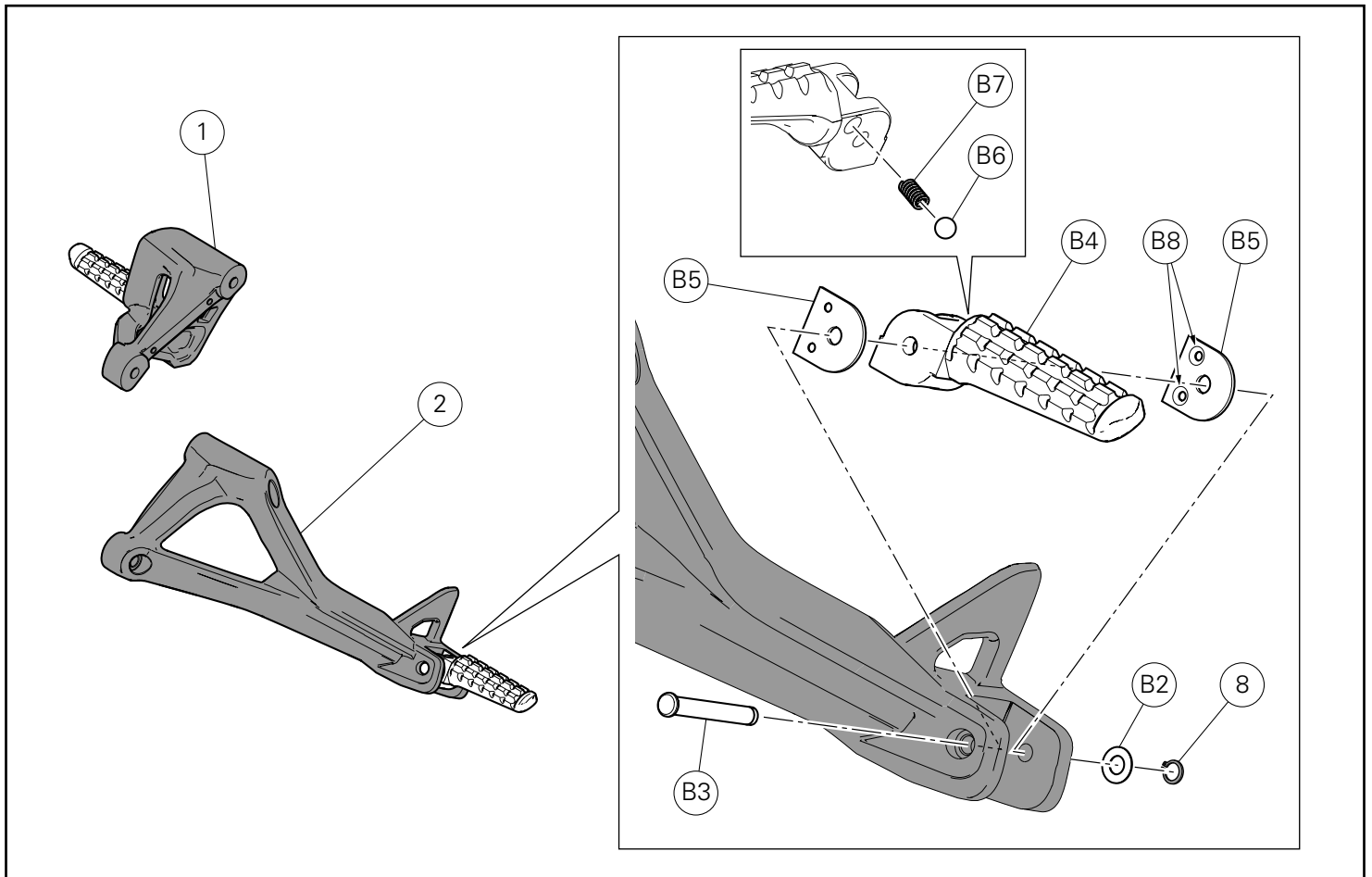

Montaggio componenti kit

● Importante

Verificare, prima del montaggio, che tutti i componenti risultino puliti e in perfetto stato.
Adottare tutte le precauzioni necessarie per evitare di danneggiare qualsiasi parte nella quale ci si trova ad operare.

Premontaggio piastre portapedana

Applicare grasso SHELL Retinax HD2 alla molla (B7).
Inserire la molla (B7) e la sfera (B6) nell'apposito foro della pedana sinistra (B4).
Posizionare le n.2 piastrine arresto pedale (B5) sulla pedana sinistra (B4), orientandole come mostrato in figura.

● Importante

Orientare le n.2 piastrine arresto pedale (B5) con le svasature dei fori (B8) rivolte verso la pedana sinistra (B4).

Applicare grasso SHELL Retinax HD2 sul perno (B3).
Introdurre la pedana sinistra (B4) all'interno della piastra portapedana sinistra (2) e fissarla inserendo il perno (B3), come mostrato in figura.
Inserire sull'estremità del perno (B3) la rosetta (B2) e l'anello elastico (8).

Ripetere la stessa operazione per il montaggio del gruppo pedana passeggero destra (1).

Kit installation

● Caution

Check that all components are clean and in perfect condition before installation.
Adopt any precaution necessary to avoid damages to any part of the motorcycle you are working on.

Footpeg holder plates pre-assembly

Apply SHELL Retinax HD2 grease on spring (B7).
Fit spring (B7) and ball (B6) into the relevant hole of LH footpeg (B4).
Place no. 2 pedal stop plates (B5) on LH footpeg (B4), aiming them as shown in the figure.

● Caution

Position no. 2 pedal stop plates (B5) with hole countersinks (B8) facing LH footpeg (B4).

Apply SHELL Retinax HD2 grease on pin (B3).
Fit LH footpeg (B4) inside LH footpeg holder plate (2) and fasten it by fitting pin (B3), as shown in the figure.
Fit washer (B2) and snap ring (8) on pin (B3) end.

Repeat the same procedure to fit RH passenger footpeg unit (1).

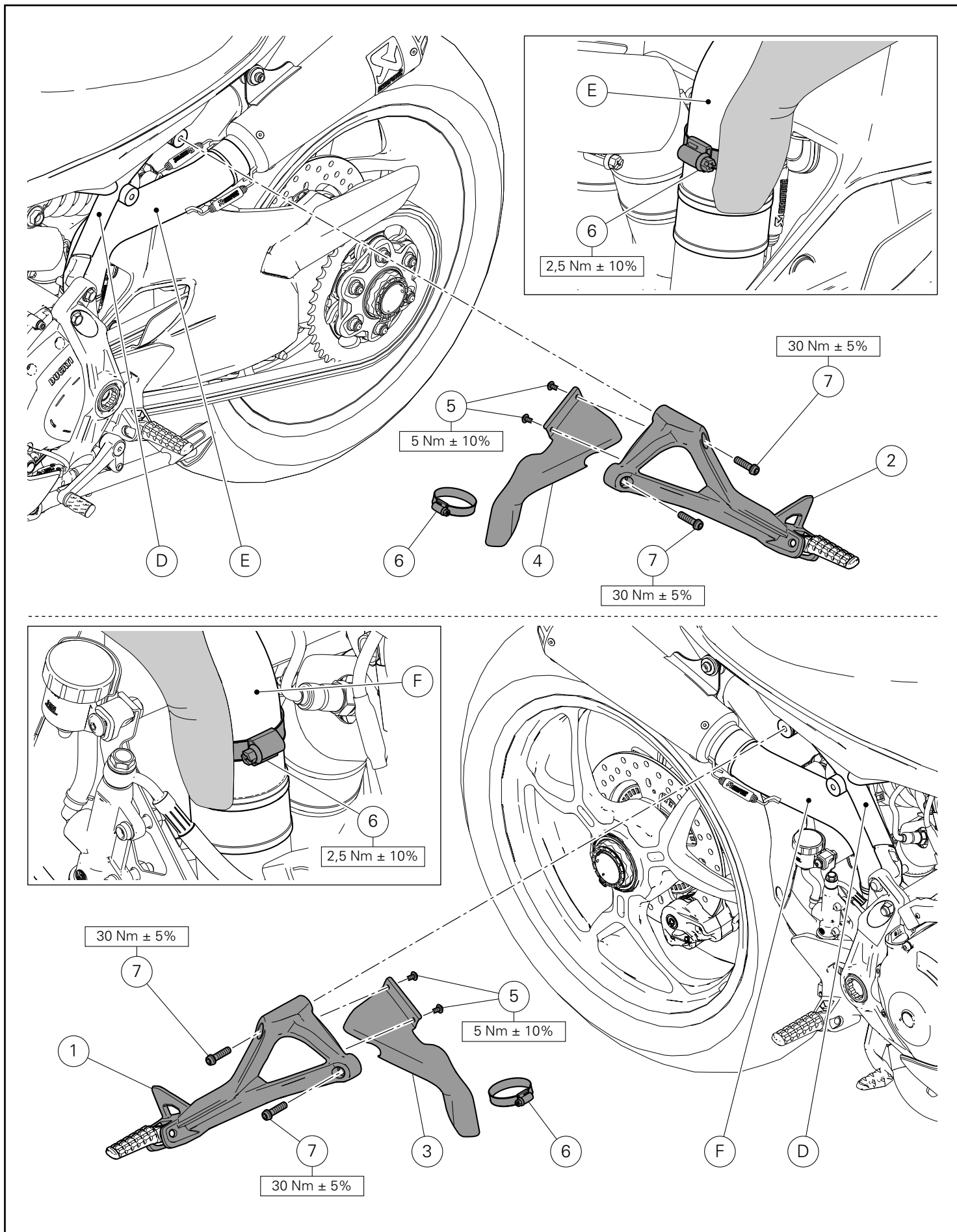

Montaggio piastra portapedana sinistra

Premontare la fascetta (6) sul paracalore laterale sinistro (4).
Posizionare il paracalore laterale sinistro (4) sulla piastra portapedana sinistra (2), orientandolo come mostrato in figura e impuntare le n.2 viti (5).
Serrare le n.2 viti (5) alla coppia indicata.
Operando sul lato sinistro del motoveicolo, posizionare la piastra portapedana sinistra (2) sul telaio posteriore (D) e impuntare le n.2 viti (7).
Serrare le n.2 viti (7) alla coppia indicata.
Utilizzando la fascetta (6) fissare il paracalore laterale sinistro (4) al tubo di scarico (E).
Serrare la fascetta (6) alla coppia indicata.

Montaggio piastra portapedana destra

Premontare la fascetta (6) sul paracalore laterale destro (3).
Posizionare il paracalore laterale destro (3) sulla piastra portapedana destra (1), orientandolo come mostrato in figura e impuntare le n.2 viti (5).
Serrare le n.2 viti (5) alla coppia indicata.
Operando sul lato destro del motoveicolo, posizionare la piastra portapedana destra (1) sul telaio posteriore (D) e impuntare le n.2 viti (7).
Serrare le n.2 viti (7) alla coppia indicata.
Utilizzando la fascetta (6) fissare il paracalore laterale destro (3) al tubo di scarico (F).
Serrare la fascetta (6) alla coppia indicata.

LH footpeg holder plate fitting

Pre-fit clamp (6) on LH side heat guard (4).
Position LH side heat guard (4) on LH footpeg holder plate (2), aiming it as shown in the figure and start no. 2 screws (5).
Tighten no. 2 screws (5) to the specified torque.
Working on vehicle LH side, position LH footpeg holder plate (2) on rear subframe (D) and start no. 2 screws (7).
Tighten no. 2 screws (7) to the specified torque.
Using clamp (6), fasten LH side heat guard (4) to exhaust pipe (E).
Tighten clamp (6) to the specified torque.

RH footpeg holder plate fitting

Pre-fit clamp (6) on RH side heat guard (3).
Position RH side heat guard (3) on RH footpeg holder plate (1), aiming it as shown in the figure and start no. 2 screws (5).
Tighten no. 2 screws (5) to the specified torque.
Working on vehicle RH side, position RH footpeg holder plate (1) on rear subframe (D) and start no. 2 screws (7).
Tighten no. 2 screws (7) to the specified torque.
Using clamp (6), fasten RH side heat guard (3) to exhaust pipe (F).
Tighten clamp (6) to the specified torque.

Kit repose-pieds passager Kit Beifahrerfußrasten



Symboles

Pour faciliter la consultation de ce manuel, des symboles signalent des situations exigeant le maximum d'attention, des conseils pratiques ou de simples informations. Lire attentivement la signification de ces symboles car ils renvoient à des concepts techniques ou des consignes de sécurité de la plus grande importance. Ils doivent être considérés comme de véritables « aide-mémoire ». Toujours consulter cette page en cas de doute concernant leur signification.



Attention

La non-observance des instructions reportées ci-dessous peut créer une situation dangereuse et provoquer de graves lésions personnelles voire la mort.



Important

Indique la possibilité d'endommager le véhicule et/ou ses composants si les instructions reportées ci-dessous ne sont pas suivies.



Remarques

Fournit des informations utiles sur l'opération en cours.

Références

Les pièces surlignées en gris et la référence numérique (Ex. ①) représentent l'accessoire à installer et les composants de montage éventuels fournis en kit.

Les pièces avec référence alphabétique (Ex. Ⓐ) représentent les composants d'origine présents sur le motorcycle.

Toutes les indications droite ou gauche se réfèrent au sens de marche la moto.

Avertissements généraux



Attention

Les opérations indiquées dans les pages suivantes, au cas où elles ne seraient pas effectuées selon les règles de l'art pourraient compromettre la sécurité du pilote.



Attention

Les opérations indiquées dans les pages suivantes, au cas où elles ne seraient pas effectuées selon les règles de l'art pourraient compromettre la sécurité du pilote.



Remarques

La documentation nécessaire pour effectuer la pose du Kit est le : MANUEL D'ATELIER, relatif au modèle de moto en votre possession.



Remarques

Au cas où il serait nécessaire d'effectuer le remplacement d'un composant du kit, il faudra consulter la planche relative aux pièces détachées ci-jointe.

Symbole

Zum schnellen und übersichtlichen Lesen werden Symbole verwendet, die außerordentlich wichtige Situationen, praktische Ratschläge oder auch nur einfache Informationen hervorheben. Der Bedeutung dieser Symbole ist besondere Aufmerksamkeit zu schenken, da sich hierdurch das ständige Wiederholen von technischen Konzepten oder Sicherheitshinweisen erübrigt. Sie stellen daher regelrechte „Merker“ dar. Diese Seite ist immer dann zur Hand zu nehmen, wenn Zweifel über die Bedeutung eines Symbols bestehen sollten.



Achtung

Eine Nichtbeachtung der hier wiedergegebenen Anweisungen kann Gefahrensituationen schaffen und zu schweren Verletzungen und auch zum Tod führen.



Wichtig

Weist darauf hin, dass bei Nichteinhaltung der hier wiedergegebenen Anweisungen die Möglichkeit für Schäden am Fahrzeug und/oder seiner Komponenten besteht.



Hinweis

Übermittelt nützliche Informationen zum betreffenden Arbeitseingriff.

Bezugsangaben

Die grau gekennzeichneten Bestandteile mit numerischem Bezug (Bsp. ①) geben das zu installierende Bestandteil und die eventuellen, im Kit enthaltenen Montagekomponenten wieder.

Die Bestandteile mit alphabetischem Bezug (Bsp. Ⓐ) geben die Original-Bestandteile wieder, die am Motorrad verbaut wurden.

Alle Angaben wie „rechts“ oder „links“ beziehen sich auf die Fahrtrichtung des Motorrads.

Allgemeine Warnhinweise



Achtung

Werden die auf den folgenden Seiten beschriebenen Arbeitsmaßnahmen nicht fachgerecht ausgeführt, kann sich dies auf die Sicherheit des Fahrers auswirken.



Achtung

Werden die auf den folgenden Seiten beschriebenen Arbeitsmaßnahmen nicht fachgerecht ausgeführt, kann sich dies auf die Sicherheit des Fahrers auswirken.



Hinweis

Für die Montage des Kits sind folgende Unterlagen erforderlich: WERKSTATTHANDBUCH, des sich in Ihrem Besitz befindlichen Motorrads.



Hinweis

Sollte sich der Austausch eines Bestandteils des Kits als erforderlich erweisen, ist dazu Bezug auf die beiliegende Ersatzteilliste zu nehmen.

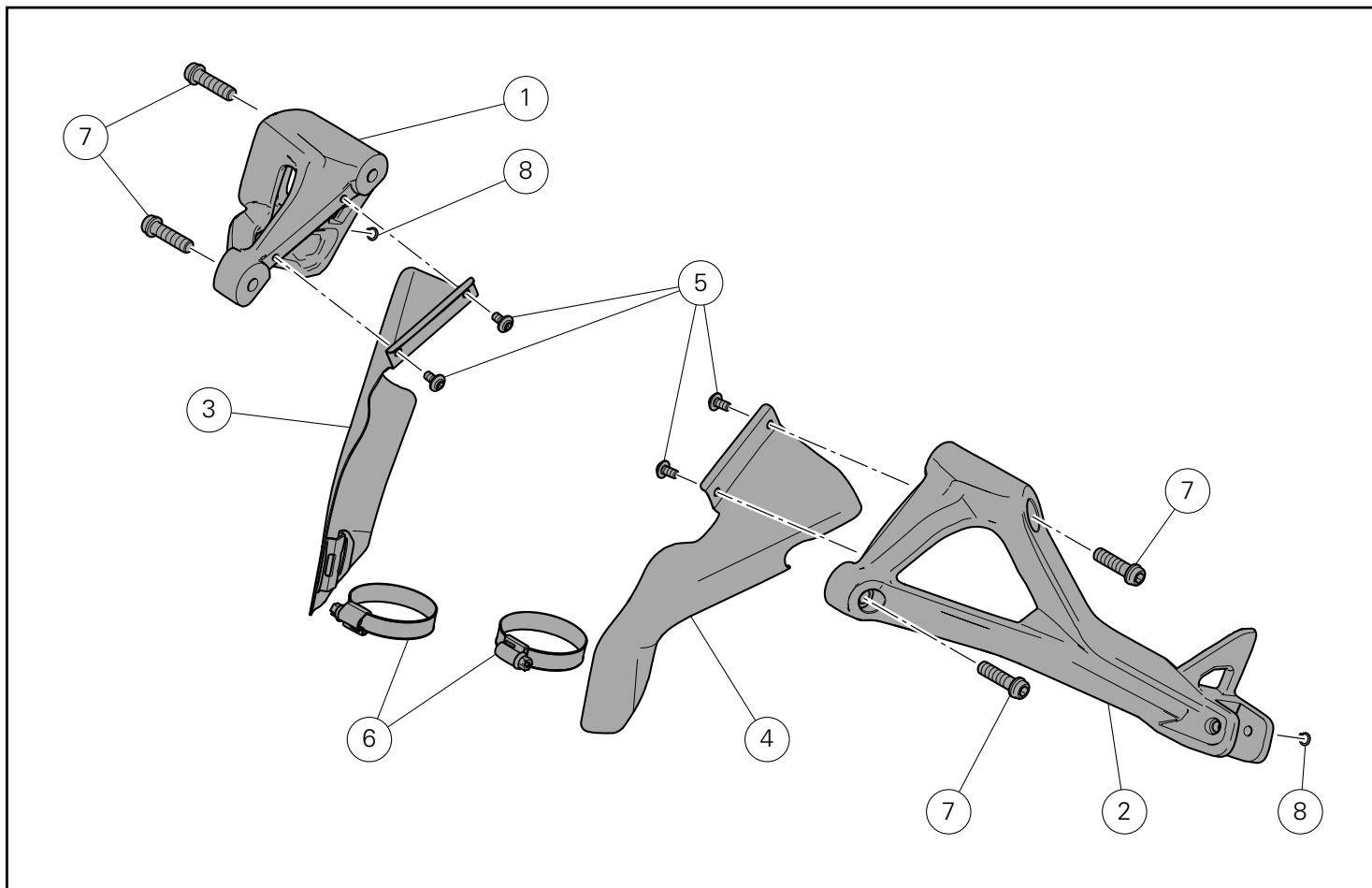

Important

Le kit suivant doit être installé en combinaison avec le kit échappement complet racing.



Wichtig

Das nachstehende Kit muss gemeinsam mit dem Kit kompletter Racing-Auspuff installiert werden.



Important

Le kit suivant doit être installé suite à la pose du kit échappement complet racing.



Wichtig

Das nachstehende Kit muss nach der Montage des Kits kompletter Racing-Auspuff installiert werden.

Pos.	Designation	Bezeichnung
1	Platine de support repose-pied droit	Rechte Fußrastenplatte
2	Platine de support repose-pied gauche	Linke Fußrastenplatte
3	Pare-chaleur latéral droit	Rechter seitlicher Hitzeschutz
4	Pare-chaleur latéral gauche	Linker seitlicher Hitzeschutz
5	Vis TBHC M5x10	Rundkopf-Innensechskantschraube M5x10
6	Collier serre-flex	Schelle
7	Vis TCHCF M8x30	Zylinderschraube mit Innensechskant M8x30
8	Bague à ressort	Drahtsprengring

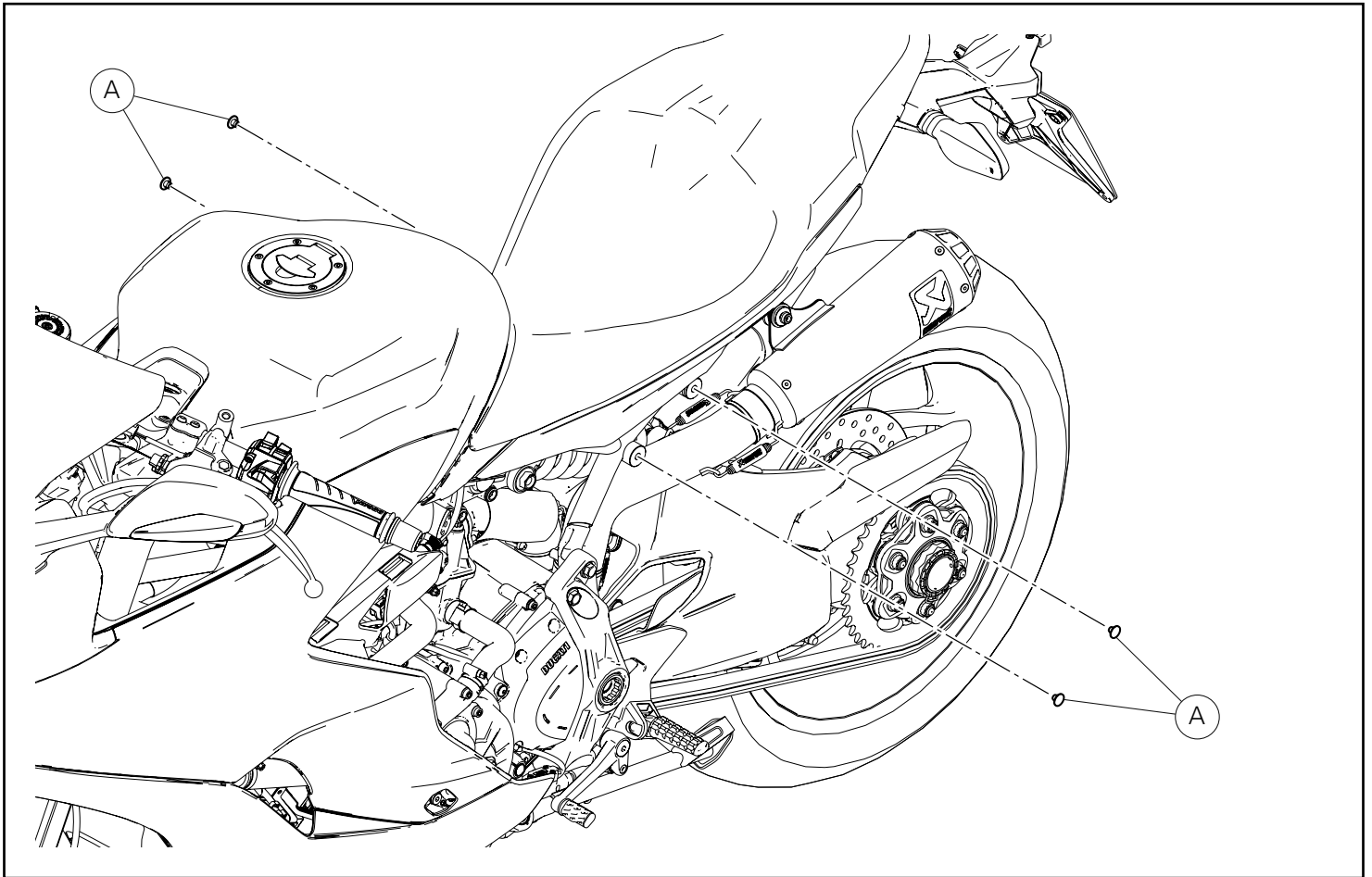

Dépose composants d'origine



Attention

Le moteur et le système d'échappement atteignent des températures très élevées pendant l'utilisation de la moto et restent chauds longtemps après l'arrêt du moteur. Pour manipuler ces pièces, porter des gants isolants ou attendre qu'elles se refroidissent.



Attention

Le système d'échappement peut être chaud, même après avoir arrêté le moteur : prendre garde qu'aucune partie du corps ne touche le système d'échappement et veiller à ne pas garer le motorcycle à proximité de matières inflammables (y compris le bois, les feuilles, etc.).

Dépose des bouchons de l'ensemble échappement complet

En intervenant des deux côtés du motorcycle, déposer les 4 bouchons (A).

Ausbau der Original-Bestandteile



Achtung

Der Motor und die Auspuffanlage werden während der Fahrt sehr heiß und behalten diese Temperaturen auch nach Abstellen des Motors über lange Zeit hinweg bei. Für die Handhabung dieser Teile sind daher Wärmeschutzhandschuhe zu tragen bzw. ist so lange zu warten, bis sie abgekühlt sind.



Achtung

Die Auspuffanlage kann auch nach dem Ausschalten des Motors noch heiß sein, daher ist darauf zu achten, dass man mit keinem Körperteil mit der Auspuffanlage in Berührung kommt und dass das Fahrzeug nicht in der Nähe von entflammablem Material (einschließlich Holz, Blätter usw.) abgestellt wird.

Abnahme der Verschlüsse der mittleren Auspuffeinheit

An beiden Seiten des Motorrads die 4 Verschlüsse (A) entfernen.

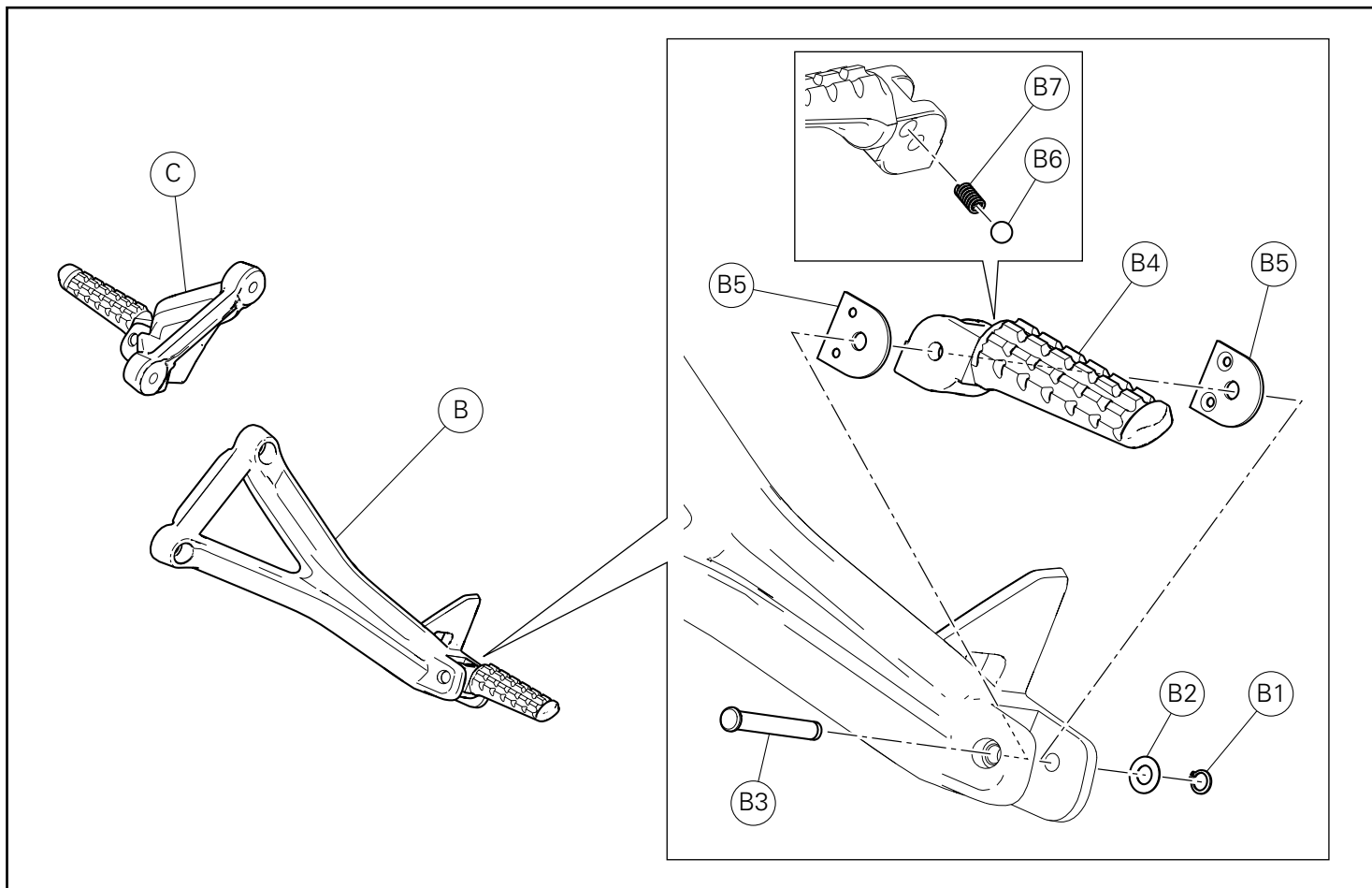

Désassemblage platines de support repose-pied passager

Déposer la bague à ressort (B1) avec rondelle (B2) et sortir le pivot (B3) de la platine de support repose-pied passager gauche (B). Retirer le repose-pied gauche (B4) et les 2 plaquettes arrêt de pédale (B5), en faisant attention au ressort (B7). Déposer la bille (B6) et le ressort (B7) du repose-pied gauche (B4). Récupérer tous les composants sauf la bague à ressort (B1).

Répéter la même opération pour la dépose de la platine support repose-pied passager droit (C).

Zerlegen der Beifahrerfußrastenhalterplatte

Den Drahtsprengring (B1) mit Unterlegscheibe (B2) ausbauen und den Bolzen (B3) aus der linken Beifahrerfußrastenhalterplatte (B) herausziehen.

Die linke Fußraste (B4) und die 2 Pedalklemmplättchen (B5) entfernen und dabei auf die Feder (B7) achten.

Die Kugel (B6) und die Feder (B7) von der linken Fußraste (B4) lösen.

Alle Komponenten bis auf den Drahtsprengring (B1) aufnehmen.

Diesen Vorgang für die Abnahme der rechten Beifahrerfußrastenhalterplatte (C) wiederholen.

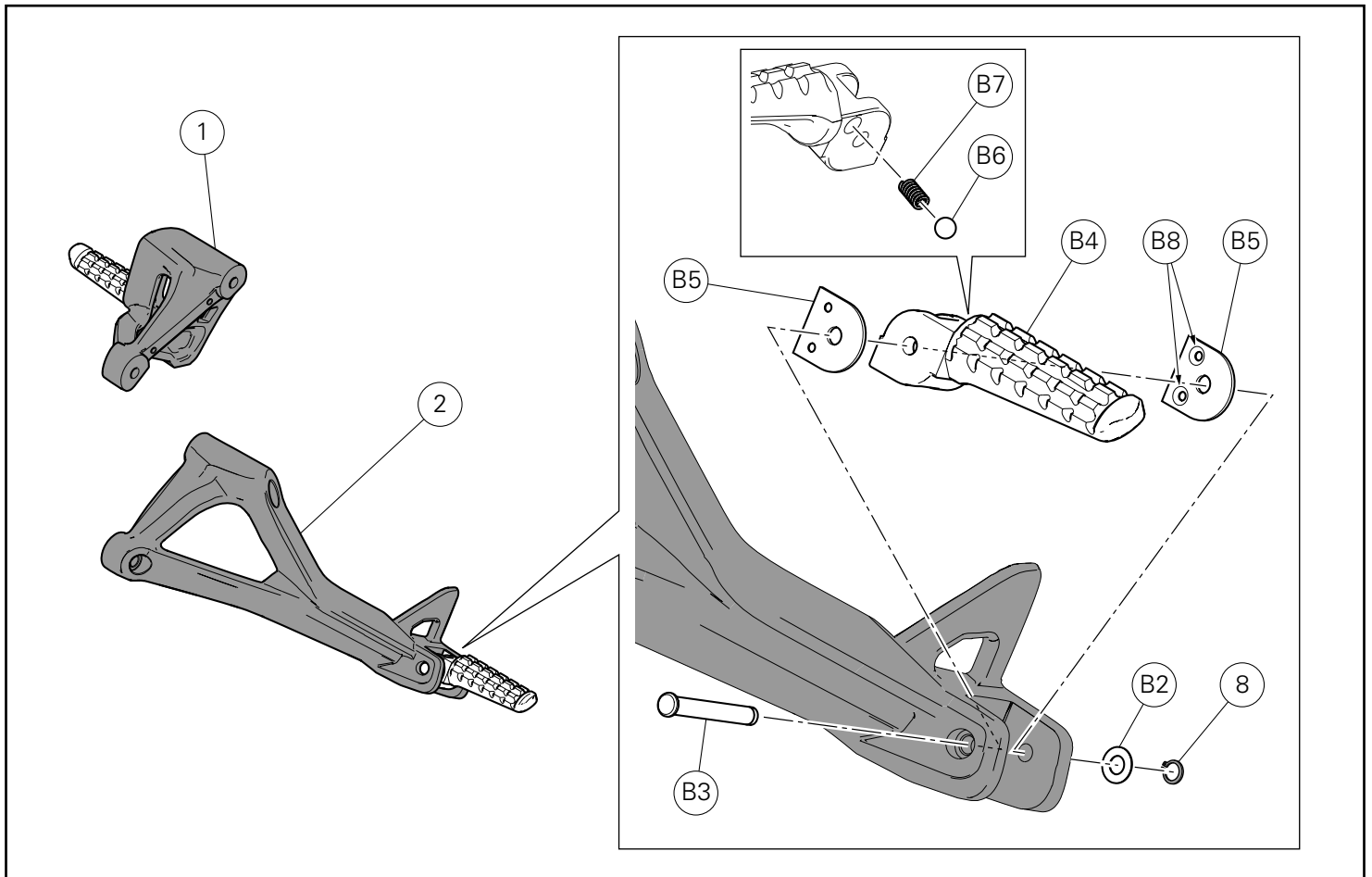

Pose composants kit

● Important

Vérifier, avant la pose, que tous les composants sont propres et en parfait état.

Adopter toutes les précautions nécessaires pour éviter d'endommager la surface externe des composants où on opère.

Pré-montage des platines de support repose-pied

Appliquer de la graisse SHELL Retinax HD2 sur le ressort (B7).

Insérer le ressort (B7) et la bille (B6) dans le trou du repose-pied gauche (B4) prévu à cet effet.

Positionner les 2 plaquettes arrêt de pédale (B5) sur le repose-pied gauche (B4), en les orientant comme la figure le montre.

● Important

Positionner les 2 plaquettes arrêt de pédale (B5) avec les fraises des trous (B8) orientées vers le repose-pied gauche (B4).

Appliquer de la graisse SHELL Retinax HD2 sur le pivot (B3).

Insérer le repose-pied gauche (B4) à l'intérieur de la platine de support repose-pied gauche (2) et le fixer à l'aide du pivot (B3), comme la figure le montre.

Saisir la rondelle (B2) et la bague à ressort (8) sur l'extrémité du pivot (B3).

Répéter la même opération pour la pose de l'ensemble repose-pied passager droit (1).

Montage der Komponenten des Kits

● Wichtig

Vor der Montage überprüfen, dass sich alle Komponenten im sauberen und perfekten Zustand befinden.

Alle erforderlichen Vorsichtsmaßnahmen treffen, um eine Beschädigung der Oberflächen der Komponenten, die vom Eingriff betroffen sind, zu vermeiden.

Vormontage der Fußrastenhalterplatten

Das Schutzfett SHELL Retinax HD2 auf die Feder (B7) auftragen. Die Feder (B7) und die Kugel (B6) in die entsprechende Bohrung der linken Fußraste (B4) einfügen.

Die 2 Original-Pedalklemmplättchen (B5) an der linken Fußraste (B4) anfügen und gemäß Abbildung ausrichten.

● Wichtig

Die 2 Original-Pedalklemmplättchen (B5) mit den spitzgesenkten Bereichen der Bohrungen (B8) in Richtung der linken Fußraste (B4) ausrichten.

Das Schutzfett SHELL Retinax HD2 auf den Bolzen (B3) auftragen. Die linke Fußraste (B4) in die linke Fußrastenhalterplatte (2) fügen, indem der Bolzen (B3) gemäß Abbildung eingefügt wird.

Die Unterlegscheibe (B2) und den Drahtsprengring (8) auf das Endstück des Bolzens (B3) fügen.

Dasselbe Verfahren für die Montage der rechten Beifahrerfußrastenhalterplatte (1) wiederholen.

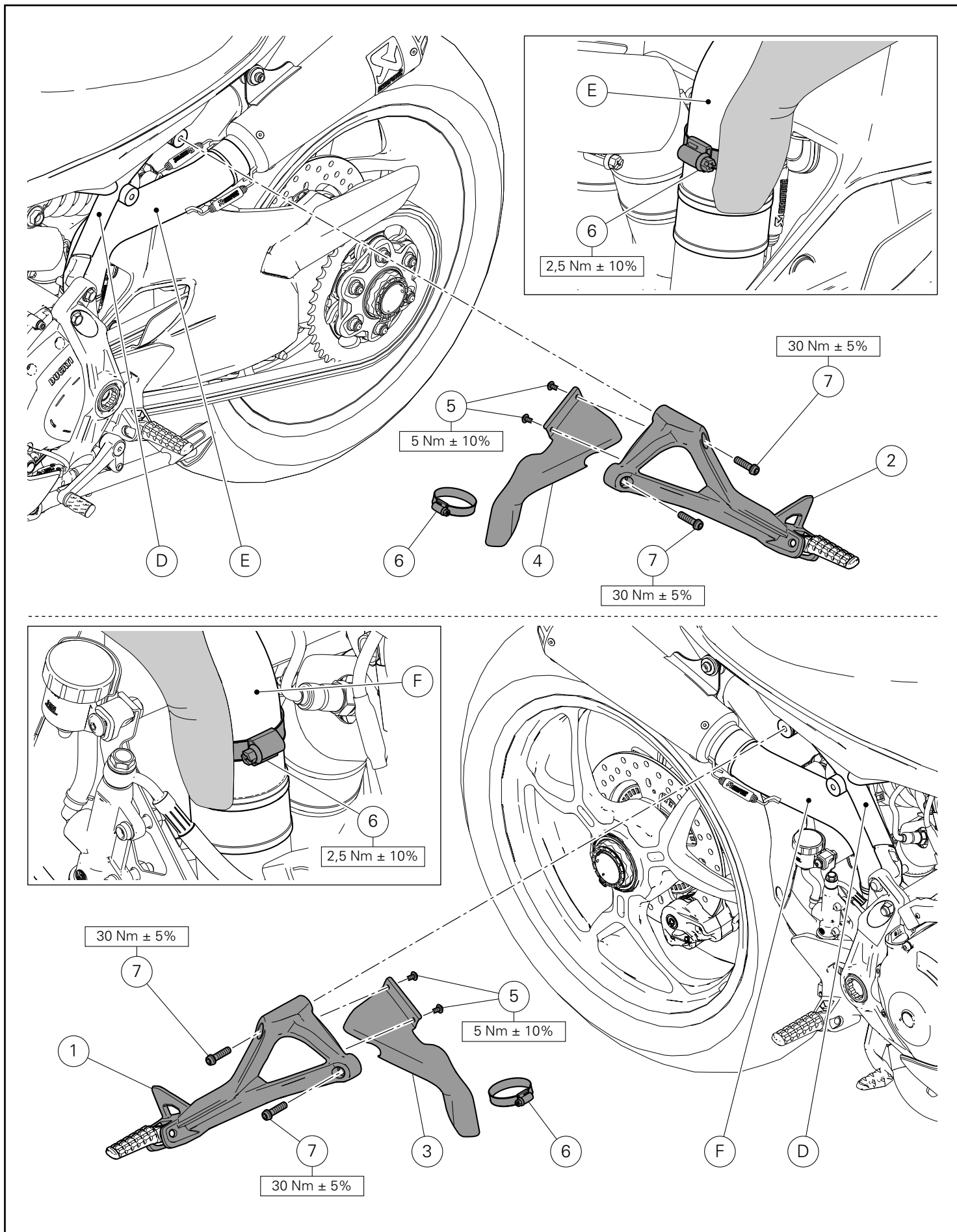

Pose de la platine de support repose-pied gauche

Pré-monter le collier serre-flex (6) sur le pare-chaaleur latéral gauche (4).

Positionner le pare-chaaleur latéral gauche (4) sur la platine de support repose-pied gauche (2) en l'orientant comme la figure le montre, puis présenter les 2 vis (5).

Serrer les 2 vis (5) au couple prescrit.

En agissant du côté gauche du motorcycle, positionner la platine de support repose-pied gauche (2) sur le sous-cadre arrière (D) et présenter les 2 vis (7).

Serrer les 2 vis (7) au couple prescrit.

À l'aide du collier serre-flex (6), fixer le pare-chaaleur latéral gauche (4) au tuyau d'échappement (E).

Serrer le collier serre-flex (6) au couple prescrit.

Pose de la platine de support repose-pied droit

Pré-monter le collier serre-flex (6) sur le pare-chaaleur latéral droit (3).

Positionner le pare-chaaleur latéral droit (3) sur la platine de support repose-pied droit (1) en l'orientant comme la figure le montre, puis présenter les 2 vis (5).

Serrer les 2 vis (5) au couple prescrit.

En agissant du côté droit du motorcycle, positionner la platine de support repose-pied droit (1) sur le sous-cadre arrière (D) et présenter les 2 vis (7).

Serrer les 2 vis (7) au couple prescrit.

À l'aide du collier serre-flex (6), fixer le pare-chaaleur latéral droit (3) au tuyau d'échappement (E).

Serrer le collier serre-flex (6) au couple prescrit.

Montage der linken Fußrastenhalterplatte

Die Schelle (6) am linken seitlichen Hitzeschutz (4) vormontieren. Den linken seitlichen Hitzeschutz (4) auf der linken Fußrastenhalterplatte (2) positionieren, gemäß Abbildung ausrichten und die 2 Schrauben (5) ansetzen.

Die 2 Schrauben (5) mit dem angegebenen Anzugsmoment anziehen.

An der linken Seite des Motorrads arbeiten und die linke Fußrastenhalterplatte (2) am Heckrahmen (D) positionieren und die 2 Schrauben (7) ansetzen.

Die 2 Schrauben (7) mit dem angegebenen Anzugsmoment anziehen.

Den linken seitlichen Hitzeschutz (4) mit der Schelle (6) am Auspuffrohr (E) befestigen.

Die Schelle (6) mit dem angegebenen Anzugsmoment anziehen.

Montage der rechten Fußrastenhalterplatte

Die Schelle (6) am rechten seitlichen Hitzeschutz (3) vormontieren. Den rechten seitlichen Hitzeschutz (3) auf der rechten Fußrastenhalterplatte (1) positionieren, gemäß Abbildung ausrichten und die 2 Schrauben (5) ansetzen.

Die 2 Schrauben (5) mit dem angegebenen Anzugsmoment anziehen.

An der rechten Seite des Motorrads arbeiten und die rechte Fußrastenhalterplatte (1) am Heckrahmen (D) positionieren und die 2 Schrauben (7) ansetzen.

Die 2 Schrauben (7) mit dem angegebenen Anzugsmoment anziehen.

Mit der Schelle (6) den rechten seitlichen Hitzeschutz (3) am Auspuffrohr (F) befestigen.

Die Schelle (6) mit dem angegebenen Anzugsmoment anziehen.

Conjunto de patins para passageiro Passenger footpeg kit



Símbolos

Para uma leitura rápida e racional, foram utilizados símbolos que evidenciam situações de máxima atenção, conselhos práticos ou simples informações. Preste muita atenção ao significado dos símbolos, pois a sua função é a de evitar a repetição de conceitos técnicos ou de avisos de segurança. Portanto, os símbolos devem ser considerados como verdadeiros "lembretes". Consulte esta página sempre que tiver dúvidas acerca do seu significado.



Atenção

O não cumprimento das instruções mostradas pode criar uma situação de perigo e causar graves lesões pessoais e até mesmo a morte.



Importante

Indica a possibilidade de causar danos ao veículo e/ou aos seus componentes se as instruções mostradas não forem executadas.



Notas

Fornecer informações úteis sobre a operação em curso.

Referências

Os detalhes evidenciados em cinza e com referência numérica (Ex. ①) representam o acessório a ser instalado e os eventuais componentes de montagem fornecidos como kit.

Os detalhes com referência alfabética (Ex. Ⓐ) representam os componentes originais presentes na moto.

Todas as indicações direita ou esquerda, referem-se ao sentido de marcha da moto.

Advertências gerais



Atenção

As operações mostradas nas páginas a seguir, se não forem executadas com boa técnica, podem prejudicar a segurança do condutor.



Atenção

As operações mostradas nas páginas a seguir, se não forem executadas com boa técnica, podem prejudicar a segurança do condutor.



Notas

Documentação necessária para executar a montagem do Conjunto: MANUAL DE OFICINA, relativo ao modelo de moto em sua posse.



Notas

Caso seja necessária a substituição de um componente do conjunto, consulte o quadro de peças de reposição em anexo.

Symbols

To allow quick and easy consultation, this manual uses graphic symbols to highlight situations in which maximum care is required, as well as practical advice or information.

Pay attention to the meaning of the symbols since they serve to avoid repeating technical concepts or safety warnings throughout the text. The symbols should therefore be seen as real reminders. Please refer to this page whenever in doubt as to their meaning.



Warning

Failure to follow these instructions might give rise to a dangerous situation and provoke severe personal injuries or even death.



Caution

Failure to follow these instructions might cause damages to the vehicle and/or its components.



Notes

Useful information on the procedure being described.

References

Parts highlighted in grey and with a numeric reference (Example ①) are the accessory to be installed and any assembly components supplied with the kit.

Parts with an alphabetic reference (Example Ⓐ) are the original components fitted on the vehicle.

Any right- or left-hand indication refers to the vehicle direction of travel.

General notes



Warning

Carefully perform the operations on the following pages since they might negatively affect rider safety.



Warning

Carefully perform the operations on the following pages since they might negatively affect rider safety.



Notes

The following documents are necessary for assembling the Kit: WORKSHOP MANUAL of your bike model.



Notes

Should it be necessary to change any kit parts, please refer to the attached spare part table.

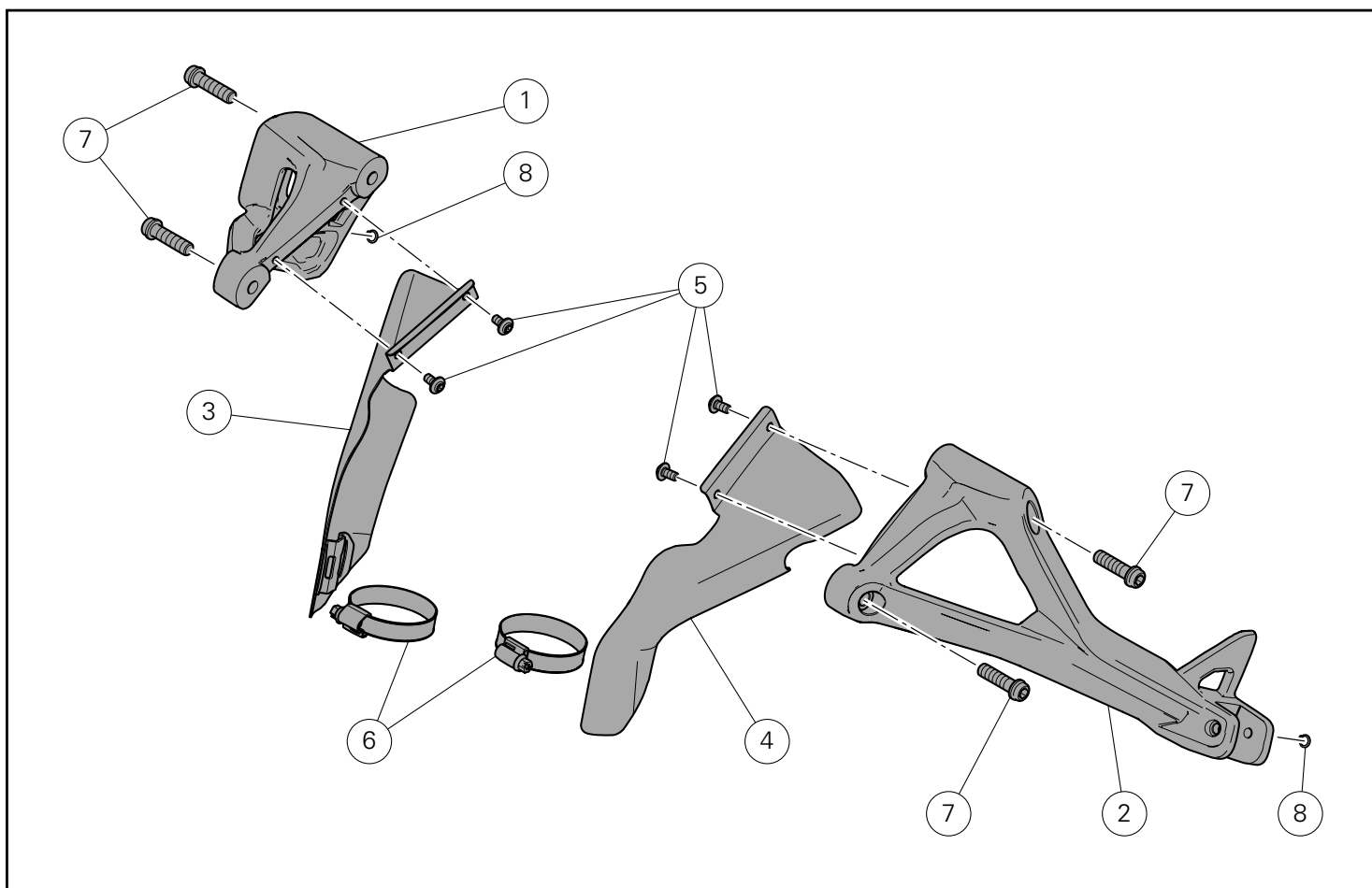

Importante

O conjunto a seguir deve ser instalado junto com o conjunto de escape completo racing.



Caution

The following kit must be installed matched to a racing complete exhaust kit.



Importante

O conjunto a seguir deve ser instalado após a montagem do conjunto de escape completo racing.



Caution

The following kit must be installed after the racing complete exhaust kit has been assembled.

Pos.	Descrição	Description
1	Placa de suporte do patim direito	RH footpeg holder plate
2	Placa de suporte do patim esquerdo	LH footpeg holder plate
3	Proteção anticalor lateral direita	RH side heat guard
4	Proteção anticalor lateral esquerda	LH side heat guard
5	Parafuso de cabeça abaulada com sextavado interno M5x10	TBEI screw M5x10
6	Braçadeira	Clamp
7	Parafuso de cabeça cilíndrica flangeada com sextavado interno M8x30	TCEIF screw M8x30
8	Anel elástico	Snap ring

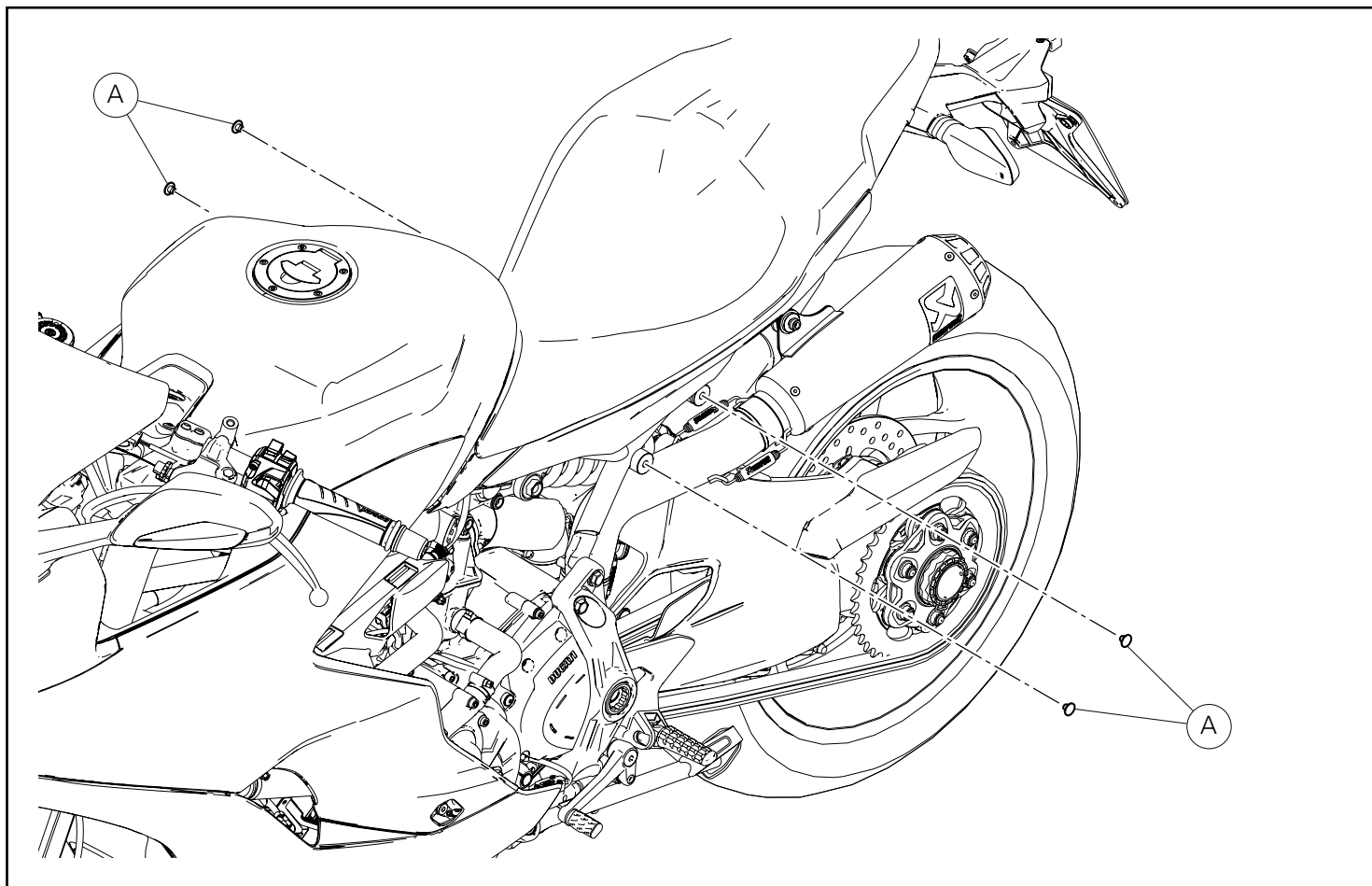

Desmontagem dos componentes originais

Atenção

O motor e as partes do sistema de escape ficam muito quentes com o uso da moto, permanecendo quentes por muito tempo mesmo depois de o motor ter sido desligado. Para manusear estas partes, use luvas para a proteção térmica ou espere que estejam bem frias.

Atenção

O sistema de escape pode estar quente, mesmo depois de o motor ter sido desligado; tome muito cuidado para que nenhuma parte do corpo entre em contacto com o sistema de escape e para não estacionar o veículo perto de materiais inflamáveis (como madeira, folhas, etc.).

Desmontagem das tampas do grupo de escape completo

Atuando de ambos os lados da moto, remova as 4 tampas (A).

Removing the original components

Warning

The engine and exhaust parts become hot when the motorcycle engine is running and will stay hot for some time after the engine has been stopped. Wear heat-resistant gloves before handling these components or allow the engine and exhaust system to cool down before proceeding.

Warning

The exhaust system might be hot, even after engine is switched OFF; pay particular attention not to touch exhaust system with any body part and do not park the motorcycle next to inflammable material (wood, leaves etc.).

Removing complete exhaust system plugs

Working on both sides of the motorcycle, remove no. 4 plugs (A).

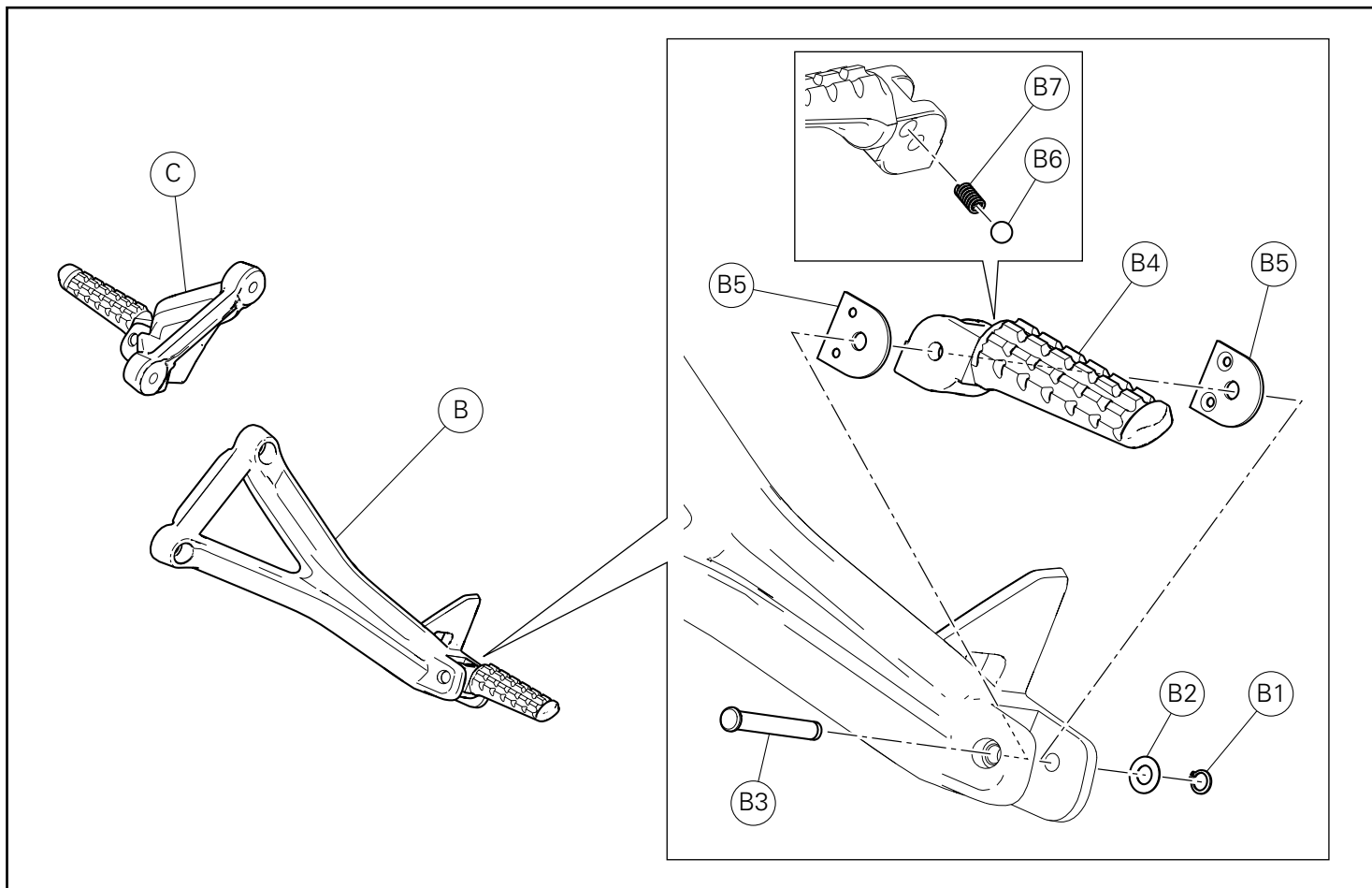

Descomposição das placas porta-patim do passageiro

Desmonte o anel elástico (B1) com anilha (B2) e retire o perno (B3) da placa porta-patim do passageiro esquerda (B).

Remova o patim esquerdo (B4) e as 2 placas de bloqueio do pedal (B5), prestando atenção à mola (B7).

Desmonte a esfera (B6) e a mola (B7) do patim esquerdo (B4).

Guarde todos os componentes, exceto o anel elástico (B1).

Repita a mesma operação para a desmontagem da placa porta-patim do passageiro direita (C).

Passenger footpeg holder plates disassembly

Remove snap ring (B1) with washer (B2) and pull out pin (B3) from LH passenger footpeg holder plate (B).

Remove LH footpeg (B4) and no. 2 pedal stop plates (B5), paying attention to spring (B7).

Remove ball (B6) and spring (B7) from LH footpeg (B4).

Recover all components but snap ring (B1).

Repeat the same procedure to remove RH passenger footpeg holder plate (C).

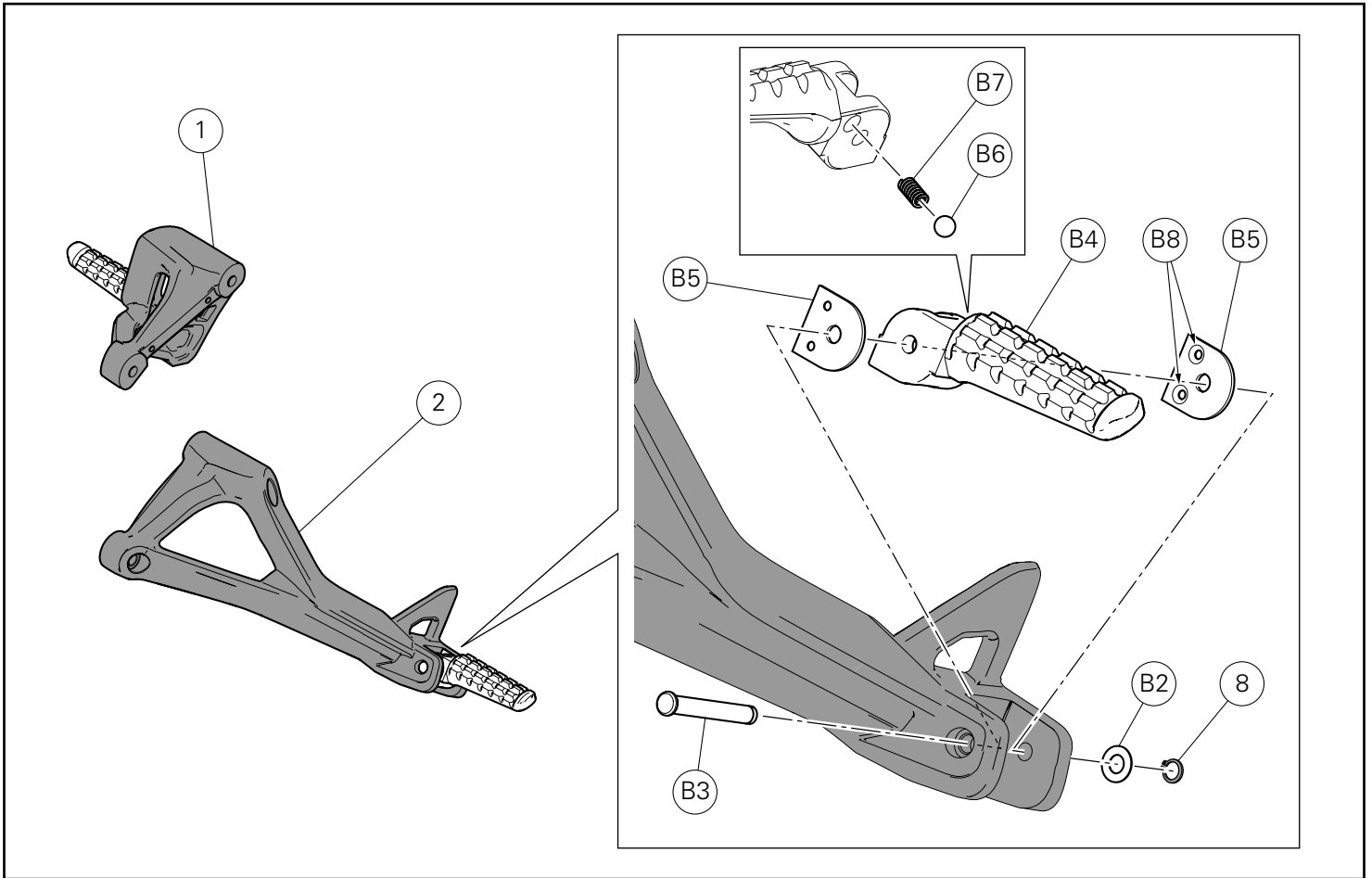

Montagem dos componentes

● Importante

Verifique, antes da montagem, se todos os componentes estão limpos e em perfeito estado.

Adote todas as precauções necessárias para evitar danificar qualquer peça com a qual deve trabalhar.

Montagem preliminar das placas porta-patim

Aplique massa SHELL Retinax HD2 na mola (B7).
Insira a mola (B7) e a esfera (B6) no específico furo do patim esquerdo (B4).

Posicione as 2 placas de bloqueio do pedal (B5) no patim esquerdo (B4), colocando-as como mostrado na figura.

● Importante

Coloque as 2 placas de bloqueio do pedal (B5) com os chanfros dos furos (B8) virados para o patim esquerdo (B4).

Aplique massa SHELL Retinax HD2 no perno (B3).
Introduza o patim esquerdo (B4) no interior da placa porta-patim esquerda (2) e fixe-a inserindo o perno (B3), como mostrado na figura.

Insira a anilha (B2) e o anel elástico (8) na extremidade do perno (B3).

Repita a mesma operação para a montagem do grupo do patim do passageiro direito (1).

Kit installation

● Caution

Check that all components are clean and in perfect condition before installation.

Adopt any precaution necessary to avoid damages to any part of the motorcycle you are working on.

Footpeg holder plates pre-assembly

Apply SHELL Retinax HD2 grease on spring (B7).
Fit spring (B7) and ball (B6) into the relevant hole of LH footpeg (B4).

Place no. 2 pedal stop plates (B5) on LH footpeg (B4), aiming them as shown in the figure.

● Caution

Position no. 2 pedal stop plates (B5) with hole countersinks (B8) facing LH footpeg (B4).

Apply SHELL Retinax HD2 grease on pin (B3).
Fit LH footpeg (B4) inside LH footpeg holder plate (2) and fasten it by fitting pin (B3), as shown in the figure.
Fit washer (B2) and snap ring (8) on pin (B3) end.

Repeat the same procedure to fit RH passenger footpeg unit (1).

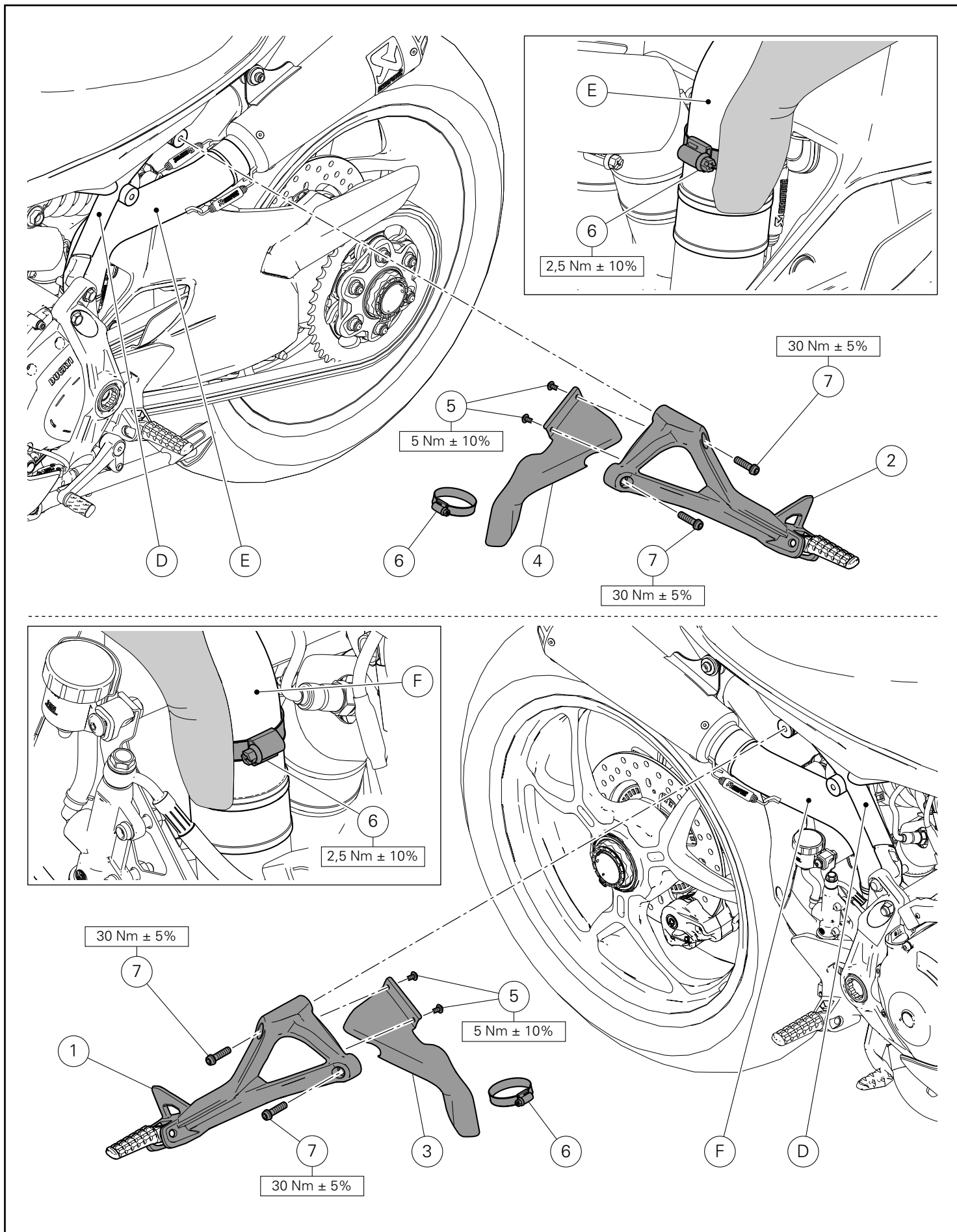

Montagem da placa porta-patim esquerda

Monte previamente a braçadeira (6) na proteção anticalor lateral esquerda (4).

Posicione a proteção anticalor lateral esquerda (4) na placa porta-patim esquerda (2), colocando-a como mostrado na figura e encoste os 2 parafusos (5).

Aperte os 2 parafusos (5) ao binário indicado.

Operando no lado esquerdo da moto, posicione a placa porta-patim esquerda (2) no subchassi traseiro (D) e encoste os 2 parafusos (7).

Aperte os 2 parafusos (7) ao binário indicado.

Utilizando a braçadeira (6), fixe a proteção anticalor lateral esquerda (4) no tubo de escape (E).

Aperte a braçadeira (6) ao binário indicado.

Montagem da placa porta-patim direita

Monte previamente a braçadeira (6) na proteção anticalor lateral direita (3).

Posicione a proteção anticalor lateral direita (3) na placa porta-patim direita (1), colocando-a como mostrado na figura e encoste os 2 parafusos (5).

Aperte os 2 parafusos (5) ao binário indicado.

Operando no lado direito da moto, posicione a placa porta-patim direita (1) no subchassi traseiro (D) e encoste os 2 parafusos (7).

Aperte os 2 parafusos (7) ao binário indicado.

Utilizando a braçadeira (6), fixe a proteção anticalor lateral direita (3) no tubo de escape (F).

Aperte a braçadeira (6) ao binário indicado.

LH footpeg holder plate fitting

Pre-fit clamp (6) on LH side heat guard (4).

Position LH side heat guard (4) on LH footpeg holder plate (2), aiming it as shown in the figure and start no. 2 screws (5).

Tighten no. 2 screws (5) to the specified torque.

Working on vehicle LH side, position LH footpeg holder plate (2) on rear subframe (D) and start no. 2 screws (7).

Tighten no. 2 screws (7) to the specified torque.

Using clamp (6), fasten LH side heat guard (4) to exhaust pipe (E).

Tighten clamp (6) to the specified torque.

RH footpeg holder plate fitting

Pre-fit clamp (6) on RH side heat guard (3).

Position RH side heat guard (3) on RH footpeg holder plate (1), aiming it as shown in the figure and start no. 2 screws (5).

Tighten no. 2 screws (5) to the specified torque.

Working on vehicle RH side, position RH footpeg holder plate (1) on rear subframe (D) and start no. 2 screws (7).

Tighten no. 2 screws (7) to the specified torque.

Using clamp (6), fasten RH side heat guard (3) to exhaust pipe (F).

Tighten clamp (6) to the specified torque.

Kit estribos pasajero パッセンジャーフットペグキット



Símbolos

Para una lectura rápida y racional se han empleado símbolos que evidencian situaciones de máxima atención, consejos prácticos o simples informaciones. Prestar mucha atención al significado de los símbolos porque su función consiste en omitir la repetición de conceptos técnicos o advertencias de seguridad. Los símbolos deben considerarse como verdaderos "apuntes". Consultar esta página cada vez que se tengan dudas sobre su significado.



Atención

El incumplimiento de las instrucciones indicadas puede crear una situación de peligro y ocasionar graves lesiones e incluso la muerte.



Importante

Indica la posibilidad de provocar un daño al vehículo y/o a sus componentes si no se siguen las instrucciones indicadas.



Notas

Suministra útiles informaciones sobre la operación en curso.

Referencias

Las partes resaltadas en gris y la referencia numérica (Por ej. ①) representan el accesorio que se debe instalar y los eventuales componentes de montaje suministrados en el kit.

Las partes con referencia alfabética (Por ej. (A)) representan los componentes originales presentes en la motocicleta.

Todas las indicaciones derecha o izquierda se refieren al sentido de marcha de la motocicleta.

Advertencias generales



Atención

Las operaciones descritas en las siguientes páginas deben realizarse correctamente para no perjudicar la seguridad del piloto.



Atención

Las operaciones descritas en las siguientes páginas deben realizarse correctamente para no perjudicar la seguridad del piloto.



Notas

La documentación necesaria para realizar el montaje del Kit es el: MANUAL DE TALLER, relativo al modelo de moto en vuestro poder.



Notas

Si fuera necesario sustituir un componente del kit, consultar la tabla de recambios adjunta.

シンボル

素早くかつ合理的に読み進めることができるように、本マニュアルではいくつかのシンボルを導入し、最大限の注意を払う必要がある状況や、推奨事項、または一般情報を明確にしています。技術的概念や安全に関する警告を繰り返し記載する必要がないように機能しているため、各シンボルの意味に十分注意してください。シンボルは、実際上の“覚え書き”であると考えてください。シンボルなどの意味がわからなくなったり疑問に思う場合は、必ずこのページで調べるようにしてください。



注記

この説明書に従わずに使用すると危険な状況を招き、重大なけが、あるいは死をももたらす原因となることがあります。



重要

この説明書に従わずに使用すると、車体及び/ 又はその部品に損害を招く可能性があります



参考

操作中の内容に関する有用な情報を掲載しています。

参照

灰色で表示する部品、および参照番号 (Es. ①) で表示する部品は、キットに付属する取り付け部品および組み立て部品を示します。

参照アルファベット (Es. (A)) で表示する部品は、車両に付属するオリジナル部品を示します。

すべての右及び左の指示は車体の進行方向を向いたものです。

一般警告事項



注記

以下のページに記載されている作業が規定通りに実施されないと、ライダーの安全性を脅かすおそれがあります。



注記

以下のページに記載されている作業が規定通りに実施されないと、ライダーの安全性を脅かすおそれがあります。



参考

キットの取り付けに必要な資料：お手持ちの車両モデルに対応するワークショップマニュアル。



参考

キットの部品を交換する必要がある場合は、添付のスペアパーツ表を参照してください。

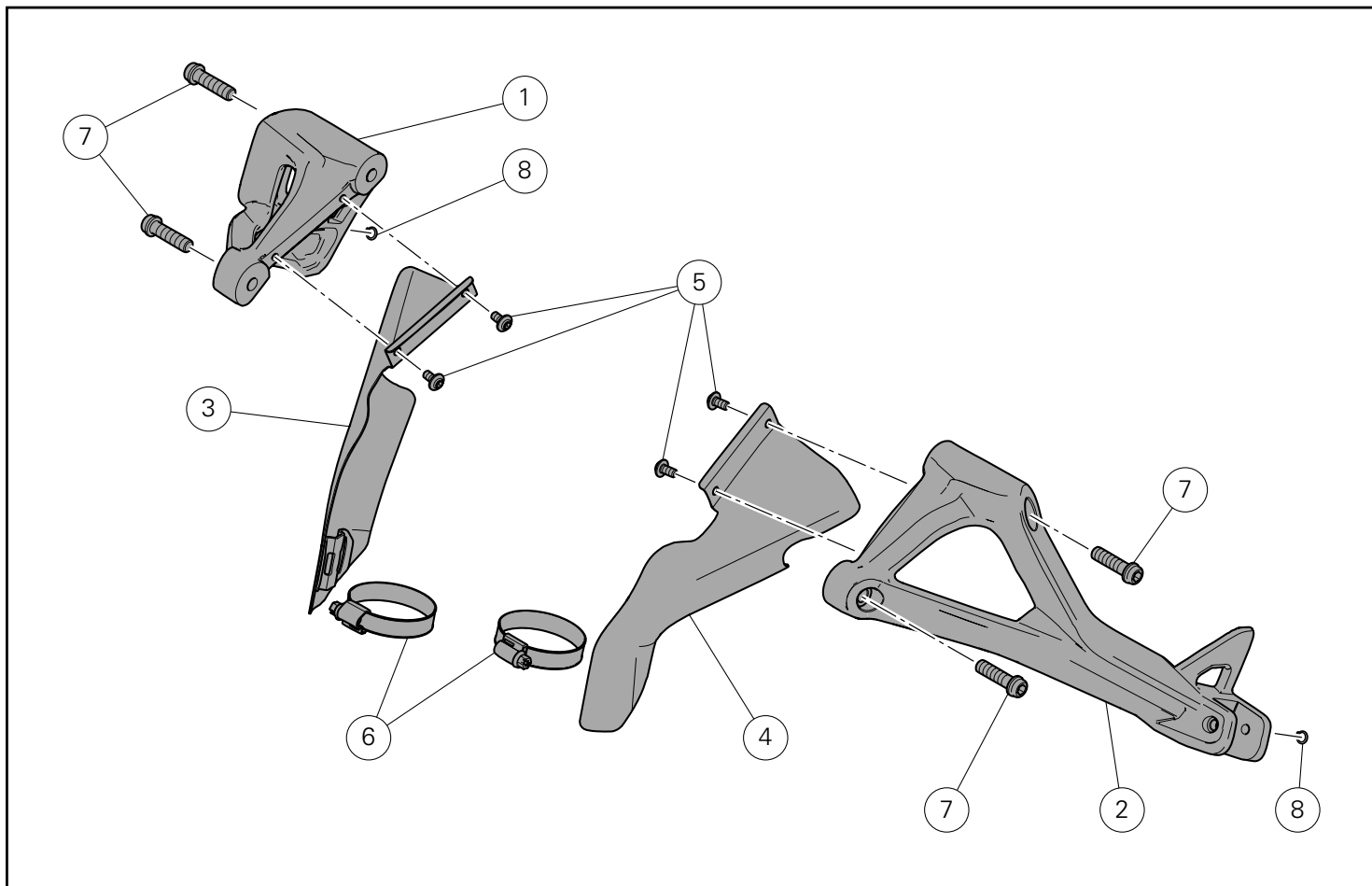

Importante

Este kit debe ser instalado en combinación con el kit escape completo racing.

Importante

Este kit debe ser instalado tras el montaje del kit escape completo racing.

重要

本キットは、レーシングコンプリートエキゾーストキットと一緒に取り付けてください。

重要

本キットは、レーシングコンプリートエキゾーストキットを取り付けた後に取り付けてください。

Pos.	Descripción	説明
1	Placa porta-estribo derecha	右フットペグホルダープレート
2	Placa porta-estribo izquierda	左フットペグホルダープレート
3	Protector de calor lateral derecho	右サイドヒートガード
4	Protector de calor lateral izquierdo	左サイドヒートガード
5	Tornillo TBEI M5x10	スクリュー TBEI M5X10
6	Abrazadera	クランプ
7	Tornillo especial TCEIF M8x30	TCEIF M8x30スクリュー
8	Anillo elástico	サークリップ

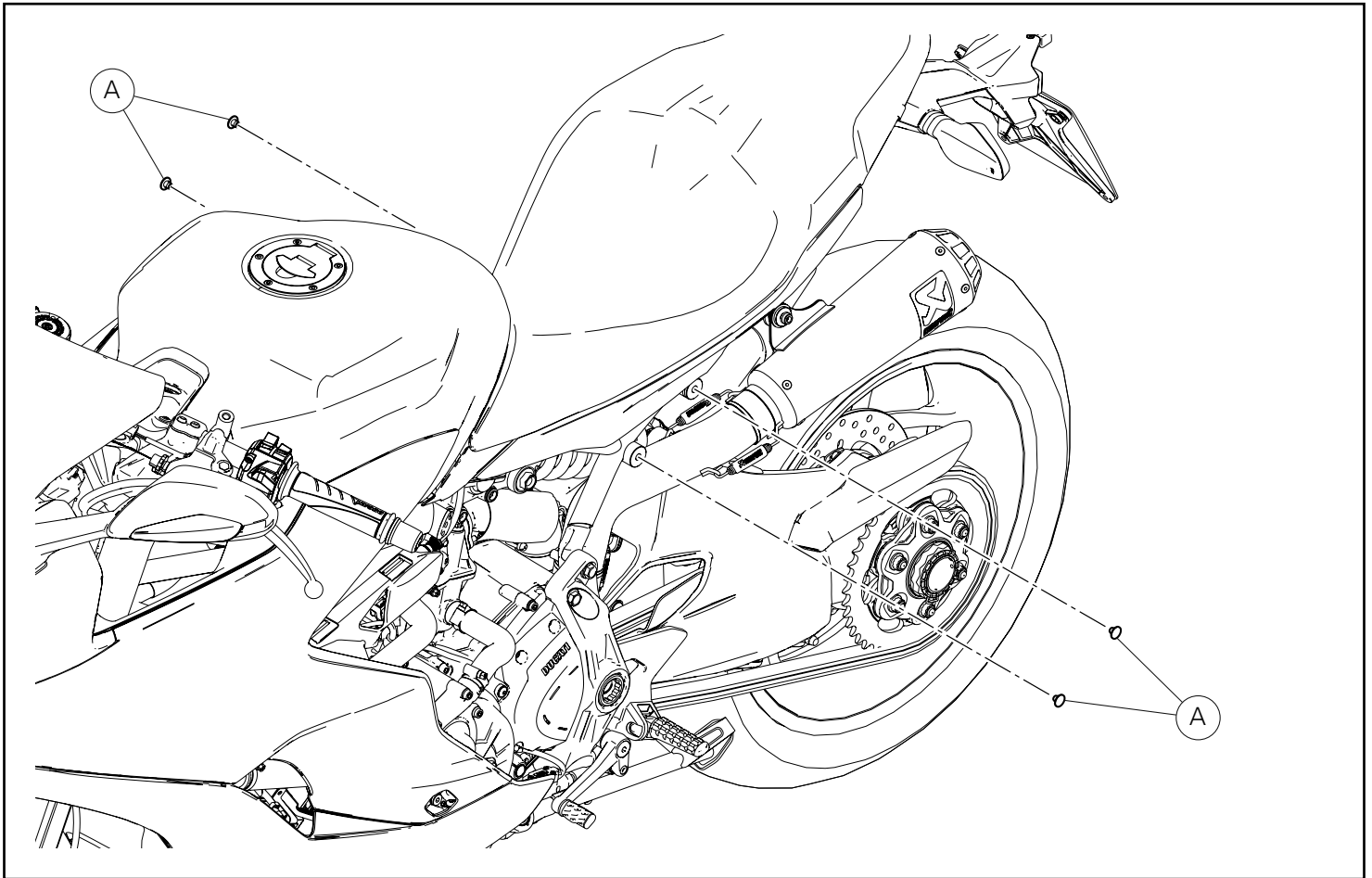

Desmontaje componentes originales

⚠ Atención

El motor y el sistema de escape alcanzan altas temperaturas cuando la motocicleta está en marcha y permanecen calientes durante mucho tiempo después de apagar el motor. Para manipular estas partes, usar guantes aislantes o esperar hasta que se enfríen.

⚠ Atención

El sistema de escape puede estar caliente, incluso luego de apagar el motor; no tocarlo con ninguna parte del cuerpo ni aparcar la motocicleta cerca de materiales inflamables (incluidas madera, hojas, etc.).

Desmontaje tapones grupo escape completo

Operando en ambos lados de la motocicleta, quitar los 4 tapones (A).

オリジナル部品の取り外し

⚠ 注記

エンジンおよびエキゾーストシステム部品は、モーターサイクルを使用することにより非常に高温になります。またエンジンを切った後も高温状態が長時間続きます。これらの部品で作業をおこなう際は、保護手袋を着用するか、部品が十分冷めるのを待ってからおこなってください。

⚠ 注記

エンジン停止後でもエキゾーストユニットは高温の場合があります。身体が触れないよう十分注意し、車両を木材や木の葉などの可燃物のそばに駐車しないようにしてください。

コンプリートエキゾーストユニットプラグの取り外し

車両の両側で作業し、4 個のプラグ (A) を取り外します。

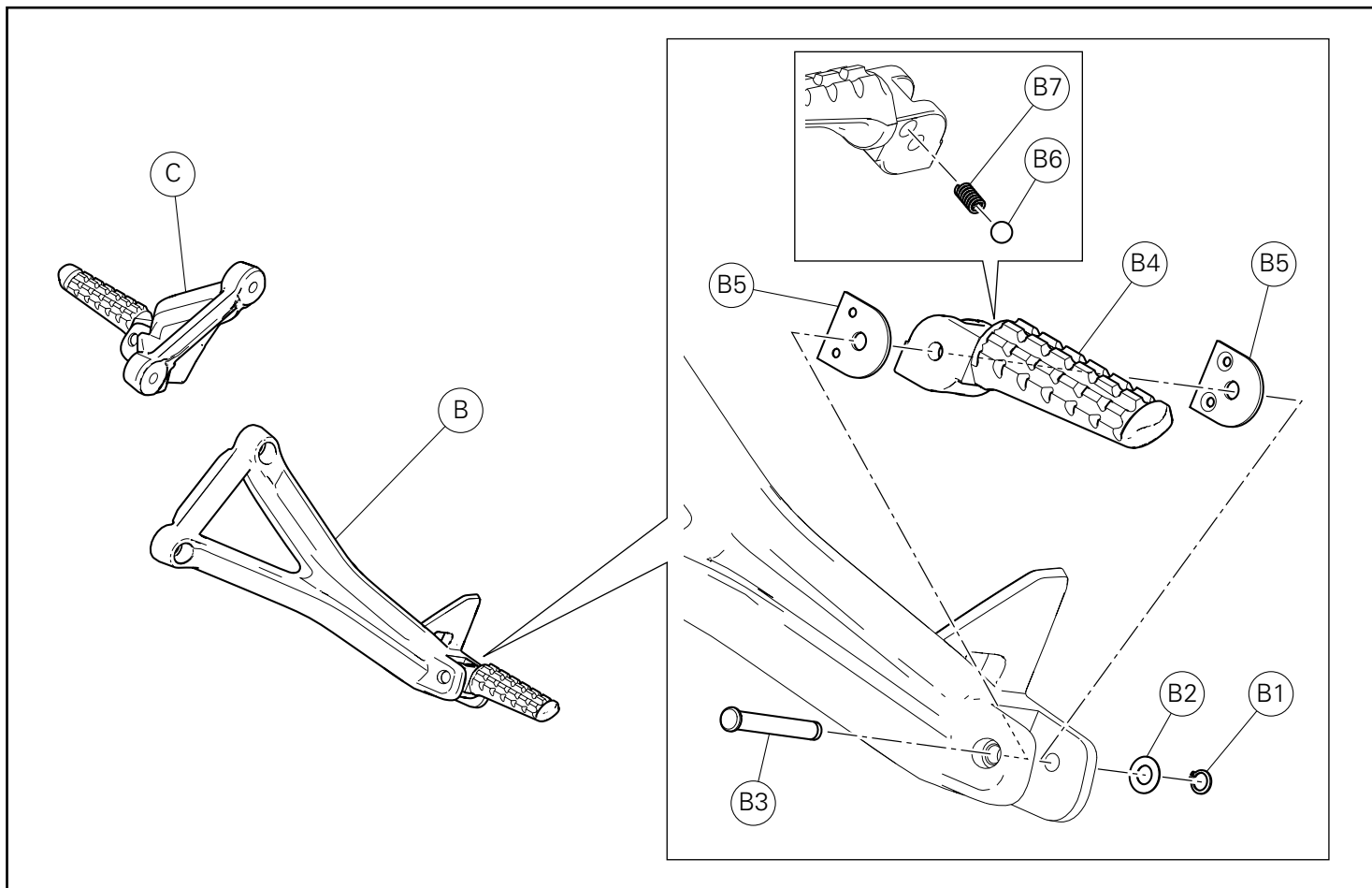

Desmontaje placas porta estribo pasajero

Desmontar el anillo elástico (B1) con arandela (B2) y extraer el perno (B3) de la placa porta estribo pasajero izquierda (B).
Quitar el estribo izquierdo (B4) y las 2 plaquetas parada pedal (B5), prestando atención al muelle (B7).
Desmontar la esfera (B6) y el muelle (B7) del estribo izquierdo (B4).
Recuperar todos los componentes excepto el anillo elástico (B1).

Repetir la misma operación para el desmontaje de la placa porta estribo pasajero derecha (C).

パッセンジャーフットペグホルダープレートの分解

サークリップ (B1) をワッシャー (B2) と一緒に取り外し、ピン (B3) を左パッセンジャーフットペグホルダープレート (B) から引き抜きます。
スプリング (B7) に注意しながら、リアフットペグ (B4) と 2 枚のペダル固定プレート (B5) を取り外します。
ボール (B6) とスプリング (B7) を左フットペグ (B4) から外します。
サークリップ (B1) 以外の部品すべてを回収します。

右パッセンジャーフットペグホルダープレート (C) の取り外しについても同様の操作を繰り返します。

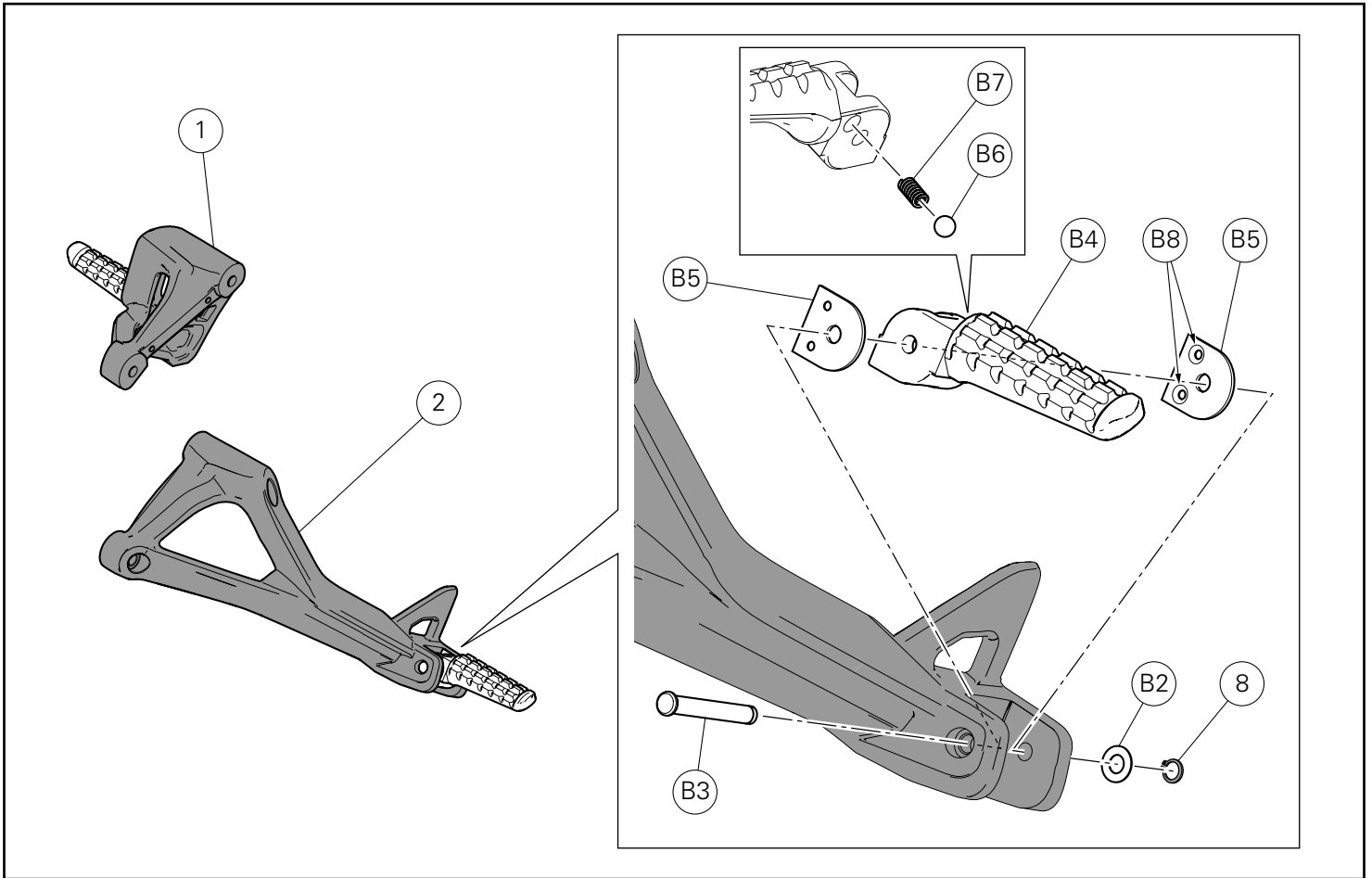

Montaje componentes kit

● Importante

Controlar, antes del montaje, que todos los componentes se encuentren limpios y en perfecto estado.
Adoptar todas las precauciones necesarias para evitar daños en la superficie exterior de los componentes donde se debe operar.

Pre-montaje placas porta estribo

Aplicar grasa SHELL Retinax HD2 al muelle (B7).
Introducir el muelle (B7) y la esfera (B6) en el específico orificio del estribo izquierdo (B4).
Colocar las 2 plaquetas parada pedal (B5) en el estribo izquierdo (B4), orientándolas como ilustra la figura.

● Importante

Orientar las 2 plaquetas parada pedal (B5) con la concavidad de los orificios (B8) hacia el estribo izquierdo (B4).

Aplicar grasa SHELL Retinax HD2 en el perno (B3).
Introducir el estribo izquierdo (B4) en el interior de la placa porta estribo izquierda (2) y fijarla introduciendo el perno (B3), como ilustra la figura.
Introducir la arandela (B2) y el anillo elástico (8) en la extremidad del perno (B3).

Repetir esta misma operación para montar el grupo estribo pasajero derecho (1).

キット部品の取り付け

● 重要

取り付け前にすべての部品に汚れがなく、完璧な状態であることを確認します。
作業する部品の外側表面を傷つけないために、必要な予防措置を取ってください。

フットペグホルダープレートへの仮取り付け

グリース (SHELL Retinax HD2) をスプリング (B7) に塗布します。
左フットペグ (B4) の所定の穴にスプリング (B7) とボール (B6) を挿入します。
左フットペグ (B4) に 2 枚のペダル固定プレート (B5) を図のように向けて配置します。

● 重要

2 枚のペダル固定プレート (B5) を、穴 (B8) が広がっている方が左フットペグ (B4) に向くように取り付けます。

グリース (SHELL Retinax HD2) をピン (B3) に塗布します。
図に示すように左フットペグ (B4) を左フットペグホルダープレート (2) の内部に取り付け、ピン (B3) で固定します。
ピン (B3) の先端にワッシャー (B2) とサークリップ (8) を取り付けます。

右パッセンジャーフットペグユニット (1) の取り付けについても同様の操作を繰り返します。

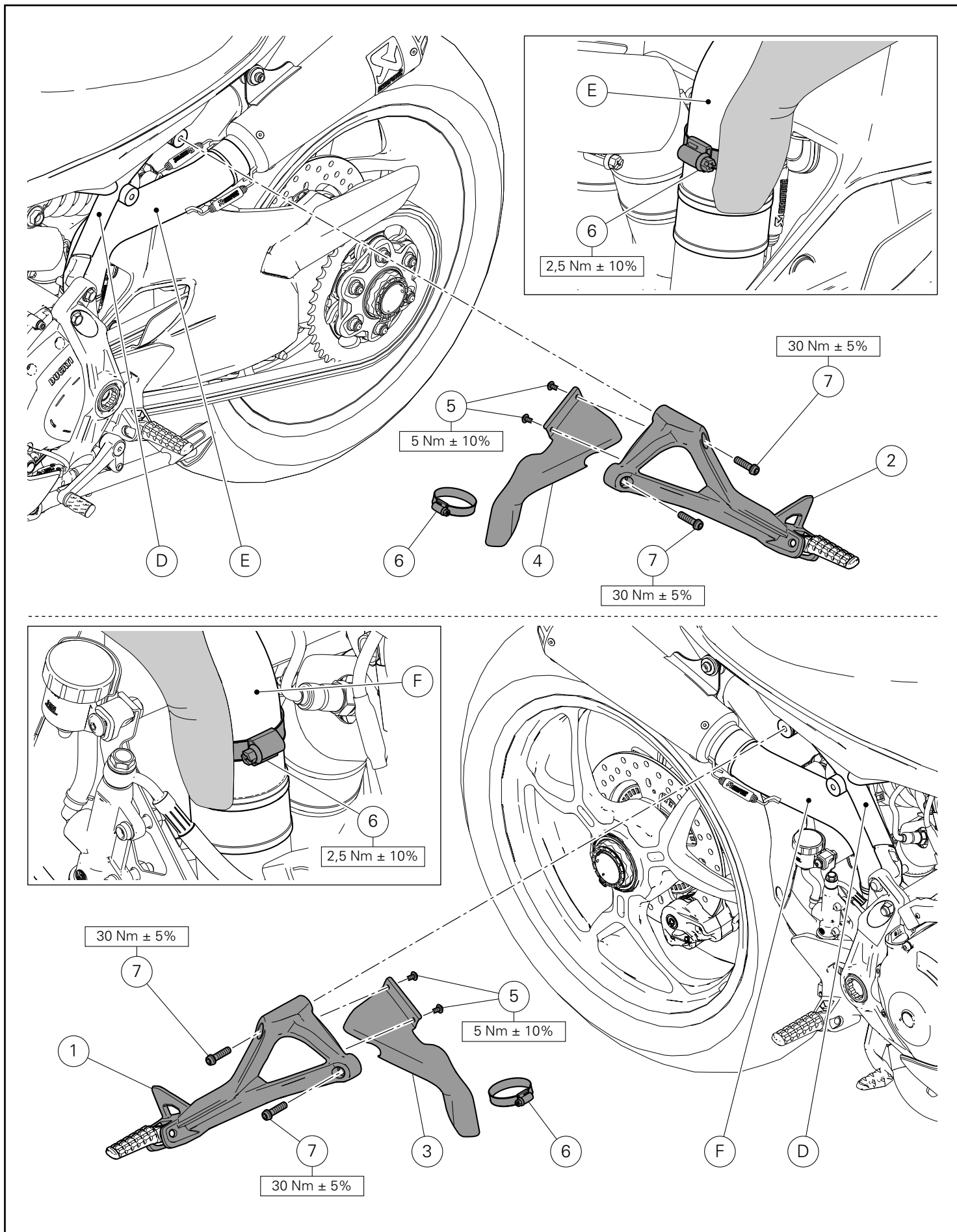

Montaje placa porta estribo izquierda

Premontar la abrazadera (6) en el protector de calor lateral izquierdo (4).

Colocar el protector de calor lateral izquierdo (4) en la placa porta estribo izquierda (2), orientándola como ilustra la figura, e introducir los 2 tornillos (5).

Ajustar los 2 tornillos (5) al par de apriete indicado.

Operando en el lado izquierdo de la motocicleta, colocar la placa porta estribo izquierda (2) en el subchasis trasero (D) e introducir los 2 tornillos (7).

Ajustar los 2 tornillos (7) al par de apriete indicado.

Usando la abrazadera (6) fijar el protector de calor lateral izquierdo (4) al tubo de escape (E).

Ajustar la abrazadera (6) al par de apriete indicado.

Montaje placa porta estribo derecha

Premontar la abrazadera (6) en el protector de calor lateral derecho (3).

Colocar el protector de calor lateral derecho (3) en la placa porta estribo derecha (1), orientándola como ilustra la figura, e introducir los 2 tornillos (5).

Ajustar los 2 tornillos (5) al par de apriete indicado.

Operando en el lado derecho de la motocicleta, colocar la placa porta estribo derecha (1) en el subchasis trasero (D) e introducir los 2 tornillos (7).

Ajustar los 2 tornillos (7) al par de apriete indicado.

Usando la abrazadera (6) fijar el protector de calor lateral derecho (3) al tubo de escape (F).

Ajustar la abrazadera (6) al par de apriete indicado.

左フットペグホルダープレートの取り付け

クランプ (6) を左サイドヒートガード (4) に仮取り付けします。

左サイドヒートガード (4) を図のように向けて左フットペグホルダープレート (2) の上に配置し、2 本のスクリュー (5) を差し込みます。

2 本のスクリュー (5) を規定のトルクで締め付けます。

車両の左側で作業します。左フットペグホルダープレート (2) をリアサブフレーム (D) に配置し、2 本のスクリュー (7) を差し込みます。

2 本のスクリュー (7) を規定のトルクで締め付けます。

クランプ (6) を使用し、左サイドヒートガード (4) をエキゾーストパイプ (E) に固定します。

クランプ (6) を 規定のトルクで締め付けます。

右フットペグホルダープレートの取り付け

クランプ (6) を右サイドヒートガード (3) に仮取り付けます。

右サイドヒートガード (3) を図のように向けて右フットペグホルダープレート (1) の上に配置し、2 本のスクリュー (5) を差し込みます。

2 本のスクリュー (5) を規定のトルクで締め付けます。

車両の右側で作業します。右フットペグホルダープレート (1) をリアサブフレーム (D) に配置し、2 本のスクリュー (7) を差し込みます。

2 本のスクリュー (7) を規定のトルクで締め付けます。

クランプ (6) を使用し、右サイドヒートガード (3) をエキゾーストパイプ (F) に固定します。

クランプ (6) を 規定のトルクで締め付けます。



DUCATI PERFORMANCE accessories

レース専用部品 ご注文書

ご注文商品

1 P/N

商品名

2 P/N

商品名

3 P/N

商品名

4 P/N

商品名

5 P/N

商品名

お客様ご記入欄

私は上記レース専用部品を下記車両に装着し、サーキット走行のみに利用し、一般公道には利用しません。

車台番号 ZDM

モデル名

お客様署名

ご注文日

ドゥカティ正規ネットワーク店記入欄

お客様に上記レース専用部品を販売し、レース専用部品のご利用方法を説明いたしました。

販売店署名

販売日

年

月

日

販売店様へお願い

- 上記ご記入の上、弊社アフターセールス部までFAXしてください。FAX:03-6692-1317
- 取り付け車両1台に1枚でご使用ください。



Kit pedane passeggero / Passenger footpeg kit / Kit repose-pieds passager / Kit Beifahrerfußrasten
Conjunto de patins para passageiro / Kit estribos pasajero / パッセンジャーフットペグキット

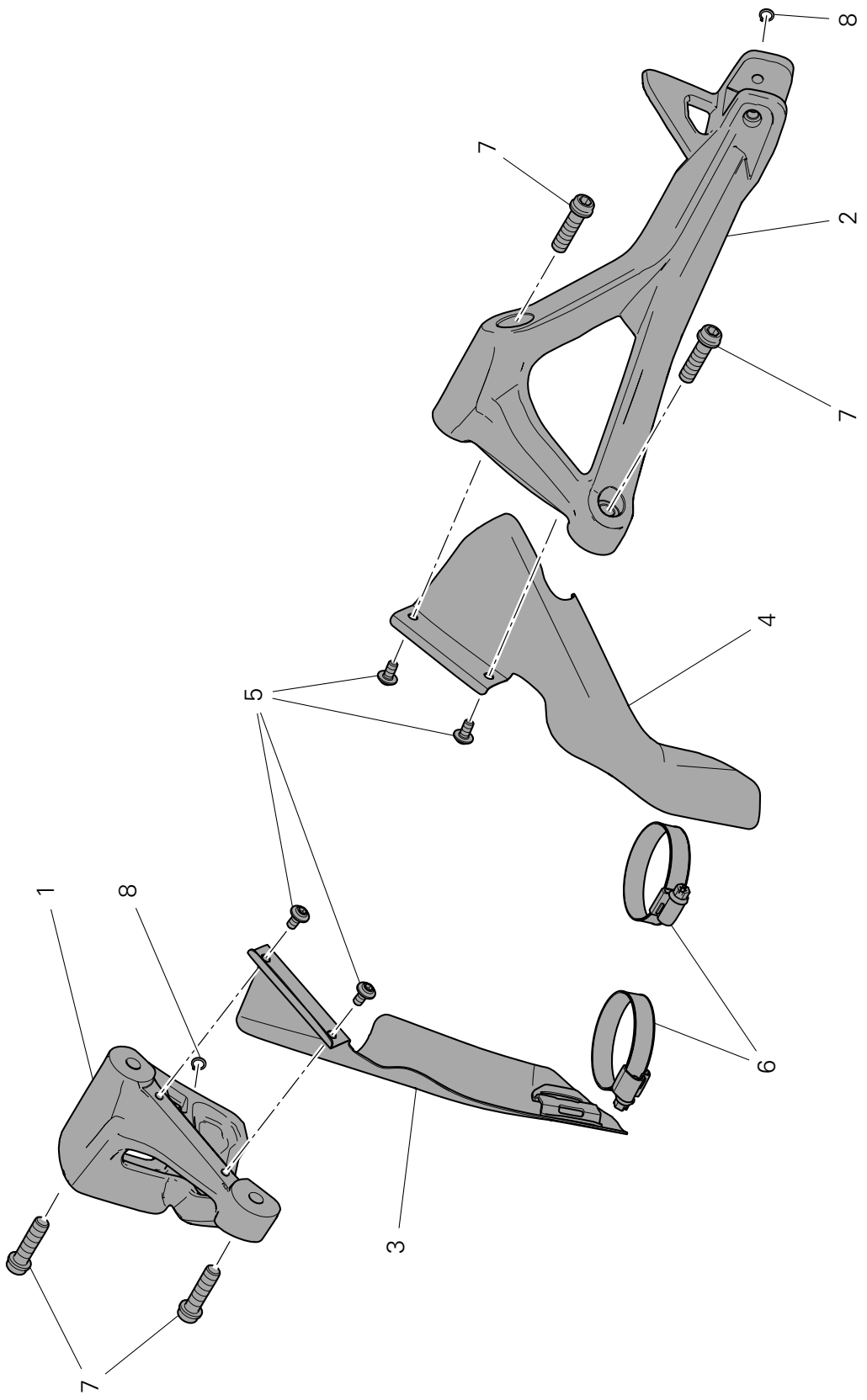

Pos.	Cod.	Denominazione	Description	Designation	Bezeichnung	Descrição	Denominacion	説明	Q.ty
1	96210961AA	Piastra portapedana destra	RH footpeg holder plate	Platine de support repose-pied droit	Rechte Fußrastenplatte	Placa de suporte do patim direito	Placa porta-estribo derecha	右フットペグホルダープレート	1
2	96210971AA	Piastra portapedana sinistra	LH footpeg holder plate	Platine de support repose-pied gauche	Linke Fußrastenplatte	Placa de suporte do patim esquerdo	Placa porta-estribo izquierda	左フットペグホルダープレート	1
3	96210981A	Paracalore laterale destro	RH side heat guard	Pare-chaleur latéral droit	Rechter seitlicher Hitzeschutz	Proteção antic calor lateral direita	Protector de calor lateral derecho	右サイドヒートガード	1
4	96210991A	Paracalore laterale sinistro	LH side heat guard	Pare-chaleur latéral gauche	Linker seitlicher Hitzeschutz	Proteção antic calor lateral esquerda	Protector de calor lateral izquierdo	左サイドヒートガード	1
5	77244163B	Vite TBEI M5x10	TBEI screw M5x10	Vís TBHC M5x10	Rundkopf-Innensechskantschraube M5x10	Parafuso de cabeça abaulada com sextavado interno M5x10	Tornillo TBEI M5x10	スクリュー TBEI M5X10	4
6	74142381A	Fascetta	Clamp	Collier serre-flex	Schelle	Braçadeira	Abrazadera	クランプ	2
7	77157273B	Vite TCEIF M8x30	TCEIF screw M8x30	Vís TCHCF M8x30	Zylinderschraube mit Innensechskant M8x30	Parafuso de cabeça cilíndrica flangeada com sextavado interno M8x30	Tornillo especial TCEIF M8x30	TCEIF M8x30 スクリュー	4
8	88450441A	Anello elastico	Snap ring	Bague à ressort	Drahtsprengring	Anel elástico	Anillo elástico	サークリップ	2